



2024

# Montana

## Manual del propietario



## Contenido

Introducción .....	1
Llaves, puertas y ventanas .....	5
Asientos y sistemas de sujeción .....	19
Almacenamiento .....	50
Instrumentos y Controles .....	57
Iluminación .....	73
Controles de clima .....	77
Conducción y funcionamiento .....	83
Cuidado del vehículo .....	117
Servicio y mantenimiento .....	163
Datos técnicos .....	166
Información al cliente .....	169
OnStar .....	175
Servicios conectados .....	180
Índice .....	182

## Introducción



CHEVROLET



Los nombres, logotipos, emblemas, eslóganes, nombres de modelos de vehículos y diseños de la carrocería del vehículo que aparecen en este manual, incluyendo sin limitar a, GM, el logotipo GM, CHEVROLET, el emblema de CHEVROLET, y MONTANA son marcas registradas y/o marcas de servicio de General Motors LLC, sus subsidiarios, afiliados o licenciatarios.

Este manual describe funciones que podrían o no ser parte de su vehículo debido a: equipo opcional que no fue comprado con el vehículo; variaciones de modelo; especificaciones del país; funciones y aplicaciones que pueden no estar disponibles en su región; o debido a cambios posteriores a la impresión de este manual.

Consulte la documentación de compra específica para su vehículo, para confirmar las funciones aplicables.

Mantenga este manual en el vehículo para referencias rápidas.

## Peligro, Advertencia, y Precaución

Los mensajes de advertencia presentes en las etiquetas del vehículo y en este manual describen situaciones peligrosas y lo que puede hacerse para evitarlos o reducirlos.

### Peligro

El título Peligro indica una situación peligrosa de gran riesgo que, de producirse, ocasionaría lesiones graves o mortales.

### Advertencia

Advertencia indica una situación peligrosa que puede ocasionar lesiones graves o mortales.

## 2 Introducción

---

Precaución
Precaución indica un peligro que puede ocasionar daños materiales o daños al vehículo.



Un círculo con una diagonal atravesada es un símbolo de seguridad que significa "No", "No haga esto" o "No lo permita".

## Introducción del Tablero de instrumentos

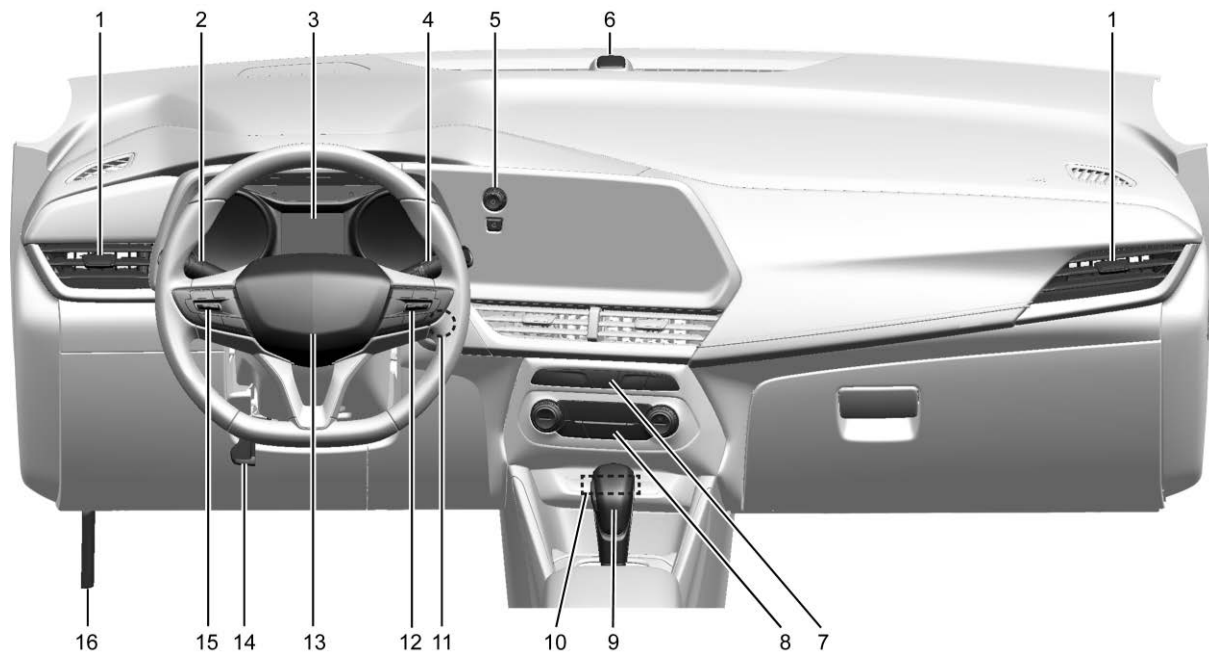

## 4 Introducción

---

1. *Ventilas de aire* ⇨ 81.
2. *Palanca de direccional. Vea Controles de luz exterior* ⇨ 73.  
*Cambiador de luz alta/baja de faro* ⇨ 73.  
*Señales de giro y cambio de carril* ⇨ 75.
3. *Cuadro de instrumentos* ⇨ 60.  
*Pantalla de Centro de información del conductor. Vea Centro de información del conductor (DIC)* ⇨ 68.
4. *Limpiador/lavador de parabrisas* ⇨ 58.  
*Controles del centro de información del conductor (DIC). Vea Centro de información del conductor (DIC)* ⇨ 68.
5. *Controles de infoentretenimiento. Vea el manual de infoentretenimiento.*
6. *Sensor de luz. Vea Sistema automático de faros delanteros* ⇨ 74.
7. *Intermitentes de advertencia de peligro* ⇨ 74.  
*Control de tracción/Control electrónico de estabilidad* ⇨ 105.  
*Seguros eléctricos de puertas* ⇨ 10.
8. *Sistemas de control de clima* ⇨ 77.  
*Sistema de climatización automático* ⇨ 79.
9. *Palanca de cambios. Vea Transmisión automática* ⇨ 100.
10. *Puertos USB (Fuera de vista) Vea el manual de infoentretenimiento.*
11. *Botón de ARRANQUE/PARO DE MOTOR (Fuera de vista). Vea Arranque del motor* ⇨ 94.
12. *Controles al volante* ⇨ 58. Vea el manual de infoentretenimiento.
13. *Claxon* ⇨ 58.
14. *Ajuste del volante de dirección* ⇨ 58.
15. *Control de velocidad constante* ⇨ 107 (si así está equipado).  
*Limitador de velocidad* ⇨ 109.
16. *Liberador del cofre Vea Cofre* ⇨ 120.

## Llaves, puertas y ventanas

### Llaves y seguros

Llaves .....	5
Sistema de entrada sin llave a control remoto (RKE) .....	6
Funcionamiento del sistema de entrada sin llave a control remoto (RKE) .....	6
Seguros de puertas .....	9
Seguros eléctricos de puertas .....	10
Seguros de puertas automáticos .....	10
Seguros de puertas .....	11

### Puertas

Puerta trasera .....	11
----------------------	----

### Seguridad del vehículo

Seguridad del vehículo .....	11
Sistema de alarma de vehículo .....	12
Funcionamiento del inmovilizador (Acceso sin llave) .....	13

### Espejos exteriores

Espejos convexos .....	13
Espejos eléctricos .....	14
Espejos plegables .....	14

### Espejos interiores

Espejo retrovisores interiores .....	14
Espejo retrovisor manual .....	15

### Ventanas

Ventanas .....	15
Ventanas eléctricas .....	15
Ventanilla trasera con calefacción .....	17
Viseras .....	18

## Llaves y seguros

### Llaves

#### Llaves de reemplazo

Si necesita una llave de repuesto y los códigos de activación respectivos, se pueden solicitar a través de un concesionario Chevrolet.

#### Llave removible



Oprima el botón en el lado de la llave removible y extraiga la llave mecánica. Nunca tire de la llave para sacarla sin oprimir el botón.

### Llave rígida



Si está equipado, esta llave desbloquea la puerta del conductor, arranca el motor, y abre la cajuela.

#### Peligro

No deje las llaves en el encendido ni en el vehículo si hay niños desatendidos dentro del vehículo. Esta falta de responsabilidad puede causar situaciones severas de amenaza a la vida de los niños o de otros. Las llaves proporcionan la posibilidad de controlar muchas características del vehículo, incluso ponerlo en movimiento.

### Sistema de entrada sin llave a control remoto (RKE)

Si disminuye el rango de operación de la Entrada remota sin llave (RKE):

- Verifique la distancia. El transmisor podría estar muy alejado del vehículo.
- Verifique la ubicación. Otros vehículos u objetos podrían estar bloqueando la señal.
- Verifique la batería del transmisor. Consulte "Reemplazo de la batería" más adelante en esta sección.
- Si el transmisor continúa sin operar correctamente, consulte con su distribuidor, o con un técnico calificado para obtener servicio.

### Funcionamiento del sistema de entrada sin llave a control remoto (RKE)

El transmisor de entrada remota sin llave (RKE) puede funcionar hasta 30 m de distancia del vehículo.

Otras condiciones pueden afectar el funcionamiento del transmisor. Consulte *Sistema de entrada sin llave a control remoto (RKE)* ⇨ 6.





Los siguientes pueden estar disponibles:

 : Oprima para cerrar los seguros de todas las puertas. Las luces direccionales pueden encender y/o la bocina puede sonar en la segunda presión para indicar el cerrado. Consulte *Personalización del vehículo* ⇨ 70.

Presionar  puede también activar el sistema antirrobo. Consulte *Sistema de alarma de vehículo* ⇨ 12.

Si está equipado, presione y sostenga  hasta que las ventanas se cierren completamente. Las ventanas no funcionarán a menos que se habilite el funcionamiento remoto de ventanas. Consulte *Personalización del vehículo* ⇨ 70.

 : Presione para desbloquear la puerta. Al presionar  puede también desactivar el sistema antirrobo. Consulte *Sistema de alarma de vehículo* ⇨ 12.

Si está equipado, presione y sostenga  hasta que las ventanas se abran completamente. Las ventanas no funcionarán a menos que se habilite el funcionamiento remoto de ventanas. Consulte *Personalización del vehículo* ⇨ 70.

### Operación de acceso sin llave (si está equipado)

Con el sistema de acceso sin llave, puede desbloquear y bloquear las puertas y el acceso a la cajuela sin retirar el transmisor RKE de su bolsillo, bolsa, portafolio, etc. El transmisor RKE debe estar máximo a 1 m de la puerta o cajuela que se abrirá. Si está equipado, habrá un botón en la manija de la puerta del conductor.

### Desbloqueo/boqueo sin llave de la puerta

Cuando las puertas estén bloqueadas y el transmisor de entrada sin llave esté dentro de 1 m de la manija de la puerta del conductor, presionar el botón de bloqueo/desbloqueo en la manija de la puerta desbloqueará la puerta.

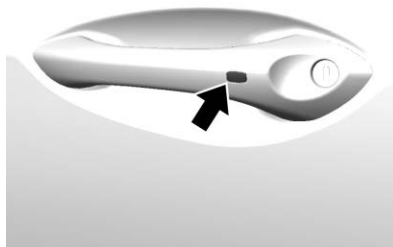

### Alerta del control remoto abandonado en el vehículo

Si esta función se encendió, cuando el vehículo se apaga y se deja un transmisor RKE en el vehículo, el claxon emitirá un chirrido tres veces una vez que se cierren todas las puertas. Para activar o desactivar, consulte *Personalización del vehículo* ⇨ 70.

### Programación de los transmisores para el vehículo

Solo funcionarán los transmisores RKE programados específicamente para cada vehículo. Si extravía o le roban su transmisor, deberá comprar un transmisor nuevo y pedir a su distribuidor que lo programe. Se puede volver a programar el

vehículo para que los transmisores extraviados o robados ya no funcionen. Cada vehículo puede contar con hasta ocho transmisores programados para el mismo.

### Arranque del vehículo con una llave no remota o una batería baja del transmisor

Si está equipado, cuando se arranque el vehículo, si la batería del transmisor es baja, el DIC puede mostrar un mensaje que indica esta condición.

Para arrancar el vehículo:





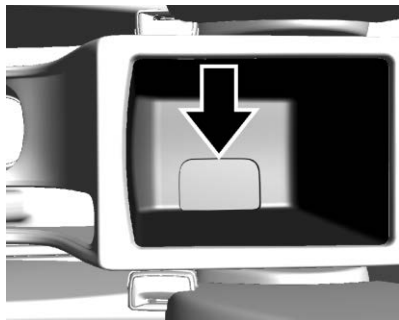

1. Coloque la llave no remota o el transmisor en la consola central o en el descansabrazos. Las posiciones correctas se muestran en las figuras.
2. Para vehículos con transmisión automática con el vehículo en P (estacionamiento) o N (Neutral), pise el pedal de freno y oprima el botón ENGINE START STOP (Arranque/Paro de motor).  
Para vehículos con transmisión manual, presione el pedal del embrague y el botón ENGINE START STOP (Arranque/Paro de motor).  
Cambie la batería del transmisor lo antes posible.

### Reemplazo de la batería

Reemplace la batería si se muestra un mensaje en el DIC que indique esta condición.

#### Precaución

No toque ningún circuito del transmisor al cambiar la batería. La estática de su cuerpo podría dañar el transmisor.

La batería no es recargable. Para reemplazar la batería:



1. Oprima el botón en el lado del transmisor y jale de la llave para sacarla.



2. Separe las dos mitades del transmisor utilizando una herramienta plana insertada en el área cerca a la ranura de la llave.



3. Retire la batería empujándola y deslizándola hacia la parte inferior del transmisor.
4. Inserte la nueva batería, con el lado positivo viendo hacia la tapa posterior. Empuje la batería hacia abajo hasta que esté colocada en su lugar. Sustituya la batería con una de nomenclatura CR2032 o equivalente.
5. Ensamble la tapa de la batería de nuevo en el transmisor.

## Seguros de puertas

### Advertencia

Las puertas sin seguro pueden ser peligrosas.

- Los pasajeros, y en especial los niños, pueden abrir las puertas fácilmente y caerse de un vehículo en movimiento. Las puertas pueden desbloquearse y abrirse con el vehículo en movimiento.



(Continúa)

### Advertencia (Continúa)

La probabilidad de ser arrojado fuera del vehículo durante un impacto aumenta si las puertas no están con seguro. Por lo tanto, todos los pasajeros deben utilizar sus cinturones de seguridad correctamente y todas las puertas deberán estar cerradas mientras se esté manejando el vehículo.

- Los niños pequeños que se suben a un vehículo que no tiene las puertas cerradas con seguro podrían ser incapaces de salir del mismo. Los niños pueden verse expuestos a un calor extremo y sufrir lesiones permanentes o incluso fatales debido a la insolación. Siempre cerciórese de cerrar los seguros de las puertas del vehículo al alejarse del mismo.
- Los intrusos pueden entrar fácilmente a través de una puerta sin seguro cuando usted reduzca la velocidad o detenga el vehículo. Poner seguro a las puertas puede ayudarle a prevenir que esto suceda.

Para bloquear o desbloquear las puertas desde el exterior del vehículo:

- Oprima  o  en el transmisor del sistema remoto de entrada sin llaves (RKE). Consulte *Funcionamiento del sistema de entrada sin llave a control remoto (RKE)* ⇨ 6.
- Use la llave en la puerta del conductor.

Para bloquear o desbloquear las puertas desde el interior:

- Presione  en el interruptor de bloqueo de puerta eléctrica.
- Jale la manija de la puerta para desbloquear la puerta.

### Acceso Sin Llave

Si está equipado, el transmisor RKE debe estar a menos de 1 m de la puerta trasera o de la puerta que desea abrir. Presione el botón en la manija para abrir. Consulte *Funcionamiento del sistema de entrada sin llave a control remoto (RKE)* ⇨ 6.

## Seguros eléctricos de puertas



 : Presione para cerrar los seguros de las puertas. La luz indicadora se encenderá cuando las puertas estén bloqueadas. Para desbloquear la puerta, oprima nuevamente el interruptor.

## Seguros de puertas automáticas

### Bloqueo automático de puertas (Transmisión automática)

Las puertas se bloquearán automáticamente cuando todas las puertas se cierren, el encendido esté activado, y el vehículo es cambiado a P (Park).

Si se desbloquea una puerta del vehículo y después se abre y se cierra, las puertas se bloquean cuando su pie se retira del freno o la velocidad del vehículo se vuelve mayor a 13 km/h (8 mph).

Para abrir los seguros de las puertas:

- Presione  en el interruptor de bloqueo de puerta eléctrica.
- Cambie a P (estacionamiento).

El bloqueo y desbloqueo automático de puertas se puede programar. Consulte *Personalización del vehículo* ⇨ 70.

### Bloqueo automático de puertas (Transmisión manual)

Esta característica de seguridad bloquea automáticamente todas las puertas tan pronto como el vehículo llega a la velocidad de 13 km/h (8 mph).

Esta configuración puede cambiarse en menú de Infoentretenimiento. Vea *Personalización del vehículo* ⇨ 70

#### Peligro

No desbloquee la puerta mientras conduce. Si el pasajero abre la puerta por accidente, puede resultar en una lesión seria o muerte en caso de un accidente inesperado.

El vehículo desbloqueará la puerta y la tapa de relleno de combustible automáticamente cuando la llave se retire del interruptor de ignición.

## Seguros de puertas

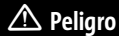

**Peligro**

Use los bloqueos para niños siempre que haya niños ocupando los asientos traseros.



Para activar el seguro para niños, presione la palanca en la dirección de la flecha. Con el seguro para niños activado, las puertas no se pueden abrir desde el interior.

Para desactivar el seguro para niños, presione la palanca en la dirección opuesta. Con el seguro para niños desactivado, las puertas se pueden abrir desde el interior.

## Puertas

### Puerta trasera



Presione  en el interruptor de bloqueo de puerta eléctrica o presione  en el transmisor RKE dos veces para abrir todas las puertas. Oprima la almohadilla táctil en el lado inferior de la manija de la compuerta levadiza y levántela para abrir la puerta trasera.



## Seguridad del vehículo

El vehículo tiene características anti-robo; sin embargo, el vehículo no se hace imposible de robar.

### Sistema de alarma de vehículo

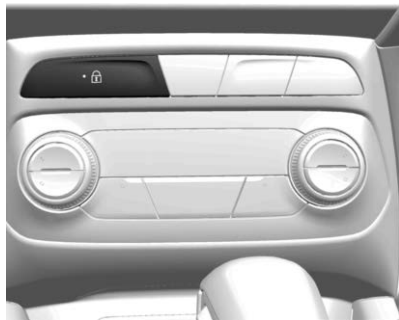

Este vehículo cuenta con un sistema de alarma antirrobo.

La luz indicadora, integrada en el interruptor de seguros eléctricos de la puerta, indica el estado del sistema.

**se ilumina** : prueba, demora de armado.

**parpadea rápidamente** : las puertas, la cajuela o el cofre no están cerrados por completo, o falla del sistema.

**parpadea lentamente** : el sistema se arma.

#### Activación del sistema de alarma

1. Apague el vehículo.

2. Bloquee el vehículo en cualquiera de estas formas:
  - Usando el transmisor RKE.
  - Use el sistema de acceso sin llave, si está equipado.
3. Después de 30 segundos, se activará el sistema de alarma, y el indicador empezará a parpadear lentamente, lo cual indica que el sistema de alarma está en funcionamiento. Presionando  en el transmisor de RKE por segunda vez anula la demora de 30 segundos y arma de inmediato el sistema de alarma.

El sistema de alarma del vehículo no se armará si los seguros de las puertas se activan con la llave.

Si se abre la puerta del conductor sin primero desbloquear con el transmisor RKE, sonará el claxon y las luces parpadearán para indicar una alarma previa. Si no se arranca el vehículo, o la puerta no se desbloquea presionando  en el transmisor RKE durante la alarma previa de 10 segundos, se activará la alarma.

Si se abre alguna puerta, el cofre o la cajuela sin desactivar primero el sistema, las direccionales parpadearán y el claxon sonará durante unos 30 segundos. Entonces el

sistema de alarma se activará nuevamente para monitorear el siguiente evento no autorizado.

#### Desactivación del sistema de alarma

Para desactivar el sistema de alarma o apagar la alarma si se ha activado:

- Oprima  en el transmisor RKE.
- Desbloquee el vehículo usando el sistema de acceso sin llave, si está equipado.
- Arranque el vehículo.

Para evitar disparar la alarma por accidente:

- Active los seguros del vehículo después de que todos los ocupantes hayan salido y todas las puertas estén cerradas.
- Siempre desbloquee una puerta con el transmisor RKE o el sistema de acceso sin llave, si está equipado.

Desbloquear la puerta del conductor con la llave no desbloqueará el sistema ni apagará la alarma.

### Cómo detectar una condición de manipulación no autorizada

Si presiona  en el transmisor RKE y el claxon suena y las luces parpadean tres veces, significa que ocurrió una alarma mientras estuvo armado el sistema de alarma.

### Funcionamiento del inmovilizador (Acceso sin llave)

Este vehículo cuenta con un sistema pasivo antirrobo.

Este sistema no necesita activarse o desactivarse manualmente.

Al apagar el vehículo, queda inmovilizado automáticamente.

El sistema de inmovilización está desactivado cuando se arranca el vehículo o la ignición está en ACC/ACCESSORY (Accesorios) y un transmisor válido está presente en el vehículo.



La luz de seguridad, del grupo de instrumentos, se enciende si existe un problema con la activación o desactivación del sistema anti-robo.

El sistema cuenta con uno o más transmisores RKE que coinciden con una unidad de control de inmovilización en su vehículo. Solamente un transmisor RKE de coincidencia correcta encenderá el vehículo. Si alguna vez se daña el transmisor, no podrá encender su vehículo.

Al intentar arrancar el vehículo, la luz de seguridad puede encenderse brevemente al girar la llave de encendido.

Si el motor no arranca y la luz de seguridad permanece encendida, hay un problema con el sistema. Apague el interruptor de encendido e inténtelo de nuevo.

Si el vehículo no cambia de modos de ignición y el transmisor RKE no parece estar dañado, intente con otro transmisor. O, puede intentar colocar el transmisor en el

almacenamiento de la consola central. Se puede mostrar un mensaje NO REMOTE DETECTED (No se detectó transmisor remoto).

Si el modo de ignición no cambia con el otro transmisor, su vehículo necesita servicio. Si cambia la modalidad de encendido es probable que el primer transmisor tenga una falla. Acuda a su distribuidor, quien podrá dar servicio al sistema antirrobo y programar un nuevo transmisor RKE para el vehículo.

No deje las llaves u otros dispositivos que desactiven o desarmen el sistema antirrobo dentro del vehículo.

### Espejos exteriores

#### Espejos convexos

 **Advertencia**

Un espejo convexo puede hacer que las cosas, como otros vehículos, aparezcan como más lejanas de lo que realmente están. Si entra demasiado abruptamente al siguiente adyacente, podría golpear a un vehículo que conduce junto a usted.

(Continúa)

### Advertencia (Continúa)

Verifique con el espejo retrovisor o mire brevemente por encima de su hombro antes cambiar de carril.

Los espejos laterales tienen forma convexa de forma que se pueden ver desde el asiento del conductor.

### Espejos eléctricos



Si está equipado, el control para los espejos eléctricos se encuentra en la moldura de la puerta al lado del conductor.

Seleccione el espejo exterior izquierdo o derecho con el interruptor selector y ajuste el interruptor de cuatro vías.

### Espejos plegables



Para seguridad de los peatones, los espejos exteriores se giran fuera de su posición normal de montaje si se golpean con suficiente fuerza. Vuelva a colocar el espejo aplicando una ligera presión a la carcasa del espejo. Esta función también es útil para reducir el ancho total del vehículo para prevenir daños cuando el vehículo esté estacionado. Empuje el espejo hacia atrás en la posición de funcionamiento antes de conducir.

### Peligro

Siempre mantenga sus espejos debidamente ajustados, y utilícelos al manejar para incrementar su visibilidad de objetos y vehículos alrededor suyo. No conduzca mientras cualquiera de los espejos retrovisores exteriores esté plegado.

La superficie de los lentes del espejo es convexa para incrementar el campo de visión del conductor, y, debido a eso, los objetos reflejados en el espejo están más cerca de lo que aparentan. No subestime la distancia real de los vehículos reflejados en los espejos. Además, siempre revise la protección en el espejo retrovisor interior o mire sobre sus hombros antes de cambiar carriles.

### Espejos interiores

#### Espejo retrovisores interiores

Ajuste el espejo retrovisor para obtener una vista despejada del área detrás del vehículo.

No rocíe limpiador de cristales directamente sobre el espejo. Use una toalla suave humedecida con agua.

### Espejo retrovisor manual

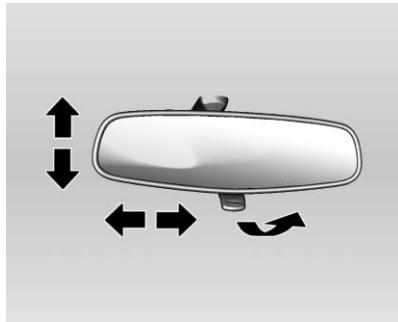

El ajuste se realiza inclinando el espejo a una posición adecuada.

Ajuste el nivel debajo del espejo para reducir el deslumbramiento.

#### Advertencia

Su vista a través del espejo puede perder alguna claridad cuando se ajusta para modo anti-deslumbramiento.

(Continúa)

#### Advertencia (Continúa)

Tenga especial cuidado al utilizar su espejo retrovisor interior cuando se ajusta para modo anti-deslumbramiento.

El espejo retrovisor interior se debe ajustar antes de conducir con la visera desplegada para evitar el contacto entre ellos. Esto ocurre porque el espejo retrovisor interior tiene doble articulación.

La falla en asegurar una vista posterior clara para conducir puede resultar en una colisión, causando daños a su vehículo y otros vehículos y/o lesiones personales.

### Ventanas

#### Advertencia

Nunca deje a un niño, adulto minusválido o mascota solo en un vehículo, especialmente con las ventanas cerrados en clima tibio o cálido. Pueden verse expuestos al calor extremo y sufrir lesiones permanentes o incluso fatales debido a la insolación.



La aerodinámica del vehículo está diseñada para mejorar el rendimiento del combustible. Esto puede producir un sonido de pulsación cuando alguna de las dos ventanas traseras esté abierta y las delanteras estén cerradas. Para reducir el sonido, abra una ventana delantera o el quemacocos, si está equipado.

### Ventanas eléctricas

#### Peligro

Tenga cuidado al accionar las ventanas eléctricas. Riesgo de daño, particularmente a los niños. Si hay niños en los asientos traseros, active el sistema de seguridad para niños en las ventanas

(Continúa)



**Peligro (Continúa)**

eléctricas. Mantenga una estrecha vigilancia sobre las ventanas al cerrarlas. Asegúrese que nada quede atrapado en ellas mientras se mueven.

Las ventanas eléctricas funcionan cuando la ignición está en encendida, en ACC/ACCESSORY (Accesorios), o en Energía retenida para los accesorios (RAP). Consulte *Energía retenida para los accesorios (RAP)* ⇨ 96.

Después de apagar el encendido, el funcionamiento de la ventana se desactiva cuando se abre cualquier puerta.



Accione el interruptor para la ventana respectiva oprimiendo o jalando para cerrar.

**⚠ Peligro**

Las partes del cuerpo que estén fuera del vehículo pueden ser golpeadas por objetos que van pasando. Mantenga todas las partes del cuerpo dentro del vehículo.

Los niños pueden operar y quedar atrapados por las ventanas eléctricas.

No deje sus llaves o niños solos en su vehículo.

Pueden ocurrir lesiones graves o fallecimientos por el uso incorrecto de las ventanas eléctricas.

**Operación**

Puede operar las ventanas eléctricas usando los interruptores de ventana eléctrica en cada tablero de puerta.

Para abrir la ventana, oprima el interruptor.

Para cerrar la ventana, levante en el interruptor.

**Operación rápida de la ventana**

Las ventanillas con una función de ascenso o descenso automático permite que se baje o suba la ventanilla sin sostener el interruptor. Todas las ventanas tienen descenso automático y ascenso automático. Jale un interruptor de ventana hacia arriba u oprímalo hacia abajo por 1 segundo, suéltelo y la ventana sube o baja automáticamente. Detenga la ventana presionando o jalando brevemente el interruptor en la misma dirección.

**Función anti atrapamiento**

En caso de que haya detección de obstáculos mientras que la ventana con función anti-atrapamiento se cierra automáticamente, la ventana se abrirá automáticamente por seguridad.

**Precaución**

La función anti atrapamiento podría no operar después de varios usos. No opere el interruptor de la ventana sin intención de abrir o cerrarla.



### Programación de las ventanas eléctricas

Puede ser necesario programar si la batería del vehículo se ha desconectado o descargado. Si la ventana no puede elevarse rápidamente, programe la ventana:

1. Cierre todas las puertas.
2. Gire la ignición a encendido o ACC/ACCESSORY (accesorios).
3. Abra parcialmente la ventana a ser programada, luego ciérrela y continúe jalando el interruptor brevemente después de que la ventana se haya cerrado totalmente.
4. Abra la ventana y continúe presionando el interruptor brevemente después de que se haya abierto la ventana completamente.

### Sistema de protección de niños para las ventanas traseras



Presione el interruptor  para desactivar el interruptor de las ventanas eléctricas de la puerta trasera. Para activar, presione  nuevamente.

### Sobrecarga

Si las ventanas se operan repetidamente dentro de intervalos cortos, el funcionamiento de las ventanas se desactiva por algún tiempo.

### Ventanilla trasera con calefacción

Se opera presionando el botón .

La calefacción funciona con el motor en operación y se apaga automáticamente después de un tiempo presionando nuevamente el botón.

#### Precaución

No utilice instrumentos punzantes o limpiadores para ventanas abrasivos en la ventana trasera de su vehículo.

No raye o dañe los cables del desempañador cuando limpie o trabaje cerca de la ventana trasera.

## Viseras

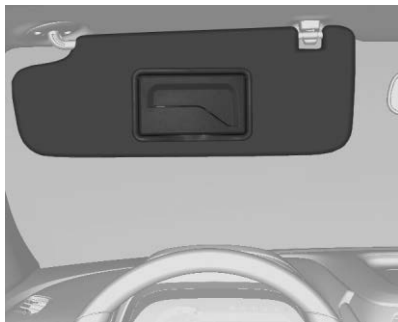

Los parasoles se pueden plegar hacia abajo o girarse a un lado para evitar deslumbramiento.

Ambas viseras tienen espejos integrales. El espejo del conductor debe estar cerrado cuando conduzca.

 **Peligro**

No coloque la visera de tal forma que bloquee la visibilidad del camino, el tráfico u otros objetos.

## Asientos y sistemas de sujeción

### Cabeceras

Cabeceras .....	19
-----------------	----

### Asientos delanteros

Posición del asiento .....	21
Ajuste del asiento .....	21
Respaldos reclinables .....	22

### Cinturones de seguridad

Cinturones de seguridad .....	23
Cómo usar correctamente los cinturones de seguridad .....	24
Cinturón de seguridad de tres puntos .....	26
Uso del cinturón de seguridad durante el embarazo .....	29
Revisión del sistema de seguridad .....	29
Cuidado de cinturón de seguridad .....	29
Reemplazo de partes del sistema del cinturón de seguridad después de una colisión .....	30

### Sistema de bolsas de aire

Sistema de bolsas de aire .....	30
¿En dónde están las bolsas de aire? ....	32
¿Cuándo se debe inflar una bolsa de aire? .....	33

¿Qué provoca que se infle una bolsa de aire? .....	34
¿Cómo se activa una bolsa de aire? ....	34
¿Qué observará después de que se infle una bolsa de aire? .....	34
Interruptor de encendido-apagado de la bolsa de aire .....	35
Dar servicio a vehículos equipados con bolsa de aire .....	36
Agregar equipo a vehículos equipados con bolsa de aire .....	37
Revisión del sistema de las bolsas de aire .....	37
Reemplazo de partes del sistema de bolsa de aire después de una colisión .....	37

### Restricciones para niños

Niños Mayores .....	38
Sistemas de Restricción para Niños ....	39
Dónde poner el sistema de retención infantil .....	42
Sistemas de Restricción para Niños ISOFIX .....	47
Restricciones que aseguran al niño (Con cinturón de seguridad) .....	48

## Cabeceras

### Asientos delanteros

#### Advertencia

Existe una mayor probabilidad que los ocupantes sufran una lesión de cuello/columna en un accidente con cabeceras que no estén instaladas y ajustadas adecuadamente. No conduzca hasta que las cabeceras de todos los ocupantes estén instaladas y ajustadas adecuadamente.

Los asientos frontales del vehículo tienen cabeceras ajustables en las posiciones de asiento de ventana.



Ajuste las cabeceras de tal forma que la parte superior de la misma esté a la misma altura que la parte superior de la cabeza del ocupante. Esta posición reduce la probabilidad de una lesión de cuello durante un accidente.

Puede ajustarse la altura de la cabecera.

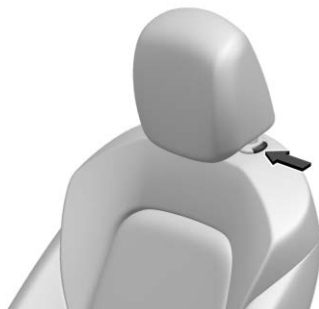

Jale la cabecera hacia arriba para elevarla. Trate de mover la cabecera para cerciorarse que está asegurada en su posición.

Para bajar la cabecera, pulse el botón ubicado en la parte superior del respaldo, y empuje la cabecera hacia abajo. Trate de mover la cabecera después de liberar el botón para asegurarse que está trabada en su lugar.

### Asientos Traseros

Los asientos traseros tienen cabeceras en las posiciones de los asientos laterales que se pueden bajar para brindar una mejor visibilidad cuando el asiento trasero está desocupado.

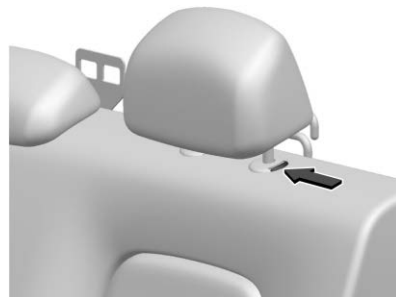

Para bajar la cabecera, pulse el botón ubicado en la parte superior del respaldo, y empuje la cabecera hacia abajo.

Cuando un ocupante está en el asiento, siempre devuelva la cabecera a la posición vertical. Jale la cabecera hacia arriba para levantarla hasta que se bloquee en su lugar. Empuje y tire de la cabecera para cerciorarse que está asegurada.

### Retiro y reinstalación de la cabecera

Si se requiere la desinstalación de la cabecera para instalar un asiento de seguridad para niños, se puede usar lo siguiente como instrucciones de

desinstalación e instalación. Vuelva a instalar las cabeceras antes de ocupar esa posición del asiento.

Para retirar la cabecera:

1. Oprima ambos botones en los postes de la cabecera al mismo tiempo, y jale hacia arriba la cabecera.
2. Guarde la cabecera retirada en un lugar seguro.

### ⚠ Advertencia

Existe una mayor probabilidad que los ocupantes sufran una lesión de cuello/columna en un accidente con cabeceras que no estén instaladas y ajustadas adecuadamente. No conduzca hasta que las cabeceras de todos los ocupantes estén instaladas y ajustadas adecuadamente.

Para reinstalar la cabecera:

1. Inserte los postes de la cabecera en los orificios que se encuentran en la parte superior del respaldo.
2. Baje la cabecera.
3. Trate de mover la cabecera para cerciorarse que está asegurada en su posición.

## Asientos delanteros

### Posición del asiento.

#### ⚠ Peligro

Solamente conduzca con el asiento ajustado correctamente.



- Siéntese lo más atrás que le sea posible en el respaldo. Ajuste la distancia entre el asiento y los pedales de modo que sus piernas estén ligeramente anguladas al presionar los pedales.
- Siéntese con sus hombros lo más atrás que le sea posible en el respaldo. Establezca la inclinación del respaldo de modo que pueda alcanzar el volante

fácilmente con sus brazos ligeramente doblados. Mantenga el contacto entre sus hombros y el respaldo al girar el volante. No incline el respaldo demasiado hacia atrás. Le recomendamos un ángulo máximo de aproximadamente 25°.

- Ajuste el volante. Vea *Ajuste del volante de dirección* ⇨ 58.
- Ajuste la altura del asiento suficientemente alto para tener un campo de visión claro de todos los lados y en todos los instrumentos de la pantalla.
- Ajuste la cabecera. Vea *Cabeceras* ⇨ 19.

### Ajuste del asiento

#### ⚠ Advertencia

Puede perder el control del vehículo si intenta ajustar el asiento del conductor mientras el vehículo está en movimiento. Ajuste el asiento del conductor sólo cuando el vehículo no se está moviendo.



Para regular la posición del asiento:

1. Jale la manija en la parte delantera del cojín del asiento para desbloquearlo.
2. Mueva el asiento hacia adelante o hacia atrás para liberar la manija.
3. Trate de mover el asiento hacia adelante y hacia atrás para asegurarse que esté asegurado en su lugar.

### Ajustador de altura del asiento



Si está equipado, mueva la palanca hacia arriba o hacia abajo para subir o bajar el asiento.

### Respaldos reclinables

#### Advertencia

Sentarse en posición reclinada cuando el vehículo esté en movimiento puede ser peligroso. Incluso cuando se abrochen, los cinturones de seguridad no pueden hacer su trabajo.

El cinturón de hombro no estará contra su cuerpo. En su lugar, estará delante de usted. En un accidente, puede ir hacia éste, y recibir lesiones de cuello u otras.

El cinturón de seguridad de dos puntos podría elevarse por encima de su abdomen. La fuerza del cinturón estará ahí, no en sus huesos de la pelvis. Esto podría causar lesiones internas serias.

Ponga el respaldo en posición vertical para una protección adecuada cuando el vehículo esté en movimiento. Entonces, siéntese bien en el asiento y colóquese el cinturón de seguridad adecuadamente.



No tenga el respaldo reclinado si el vehículo está en movimiento.

### Respaldos reclinables manuales

#### Advertencia

Si cualquiera de los respaldos no está asegurado, se podría mover hacia adelante en un alto repentino o impacto. Esto puede lastimar a la persona que está sentada en él. Siempre empuje y jale los respaldos para asegurarse que estén trabados.



Para reclinar un respaldo manual:

1. Levante la palanca.
2. Mueva el respaldo hasta la posición deseada y suelte la palanca para asegurar el respaldo en su lugar.
3. Empuje y jale el respaldo para asegurar que esté trabado.

Para regresar el respaldo a la posición vertical:

1. Levante completamente la palanca sin aplicar presión al respaldo y el respaldo regresará a la posición vertical.
2. Empuje y jale el respaldo para asegurar que esté trabado.

## Cinturones de seguridad

Esta sección describe cómo utilizar los cinturones de seguridad correctamente, y algunas cosas que no se deben hacer.

#### Advertencia

No deje que nadie viaje en el auto cuando un cinturón de seguridad no se pueda utilizar adecuadamente. En un accidente, si usted o los pasajeros no están usando los cinturones de seguridad, las lesiones podrían ser mucho mayores que si usaran los cinturones de seguridad. Puede resultar seriamente dañado o morir al golpear cosas dentro del vehículo con mayor fuerza o salir disparado del vehículo. Además, cualquiera que no esté asegurado podría golpear a los demás ocupantes del vehículo.

Es extremadamente peligroso viajar en el área de carga, dentro o fuera de un vehículo. En una colisión, es muy probable que los pasajeros que viajen en estas áreas se lastimen seriamente o mueran. No permita que los pasajeros  
(Continúa)



### Advertencia (Continúa)

viajen en ninguna área de su vehículo que no esté equipada con asientos y cinturones de seguridad.

Siempre use el cinturón de seguridad, y verifique que todos los pasajeros también estén asegurados adecuadamente.

Este vehículo tiene indicadores como un recordatorio para abrochar los cinturones de seguridad. Vea *Recordatorios de cinturón de seguridad* ⇨ 62.

### Por qué funcionan los cinturones de seguridad



Al ir en el vehículo, usted viaja a la velocidad del mismo. Si algo detiene el vehículo de manera abrupta, usted continuará viajando hasta que algo lo detenga. ¡Podría ser el parabrisas, el tablero de instrumentos o los cinturones de seguridad!

Al usar el cinturón de seguridad, usted y el vehículo se detendrán juntos. Hay más tiempo para detenerse debido a que usted se detiene en una distancia larga, y cuando usa el cinturón de manera adecuada, sus huesos más fuertes son los que recibirán las fuerzas de los cinturones de seguridad. Por eso usar los cinturones de seguridad tiene mucho sentido.

### Preguntas y respuestas respecto a cinturones de seguridad

**Q:** ¿Quedaré atrapado en el vehículo después de un accidente si uso el cinturón de seguridad?

**A:** Podría *quedar atrapado* - ya sea que use o no el cinturón de seguridad. Sus probabilidades de permanecer consciente durante o después del accidente, de tal forma que *pueda* desabrocharse y salir, son *mucho* mayores si tiene el cinturón.

**Q:** Si mi vehículo tiene bolsas de aire, ¿por qué tengo que usar los cinturones de seguridad?

**A:** Las bolsas de aire son sólo los sistemas complementarios. Trabajan *con* los cinturones de seguridad — no en lugar de ellos. Ya sea que se proporcione una bolsa de seguridad o no, todos los ocupantes se tienen que abrochar los cinturones para obtener la mayor protección.

También, en casi todas las regiones, la ley requiere el uso de los cinturones de seguridad.

### Cómo usar correctamente los cinturones de seguridad

Siga estas reglas para la protección de todos.

Estas son cosas adicionales que debe saber sobre los cinturones de seguridad y los niños, incluyendo niños más pequeños y bebés. Vea *Niños Mayores* ⇨ 38 o *Sistemas de Restricción para Niños* ⇨ 39 si un niño viajará en el vehículo. Revise y siga las reglas para niños además de las siguientes reglas.

Es muy importante que todos los ocupantes se abrochen el cinturón. Las estadísticas muestran que las personas que no usan el cinturón de seguridad se lastiman con mayor frecuencia en accidentes que las personas que los usan.

Hay cosas importantes que debe saber acerca de cómo usar un cinturón de seguridad de manera adecuada.

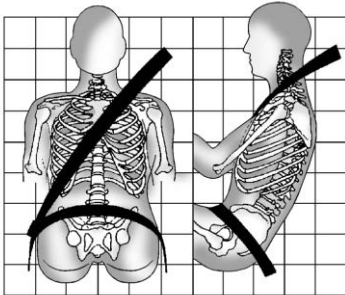

- Siéntese derecho y siempre mantenga sus pies sobre el piso al frente (si es posible).
- Siempre utilice la hebilla correcta para su cinturón.

- Use la parte del cinturón que va sobre el regazo y ajustada sobre las caderas, apenas tocando los muslos. En un choque, éste aplica la fuerza a los huesos pélvicos fuertes y es menos probable que usted se deslice debajo del cinturón del regazo. Si se desliza bajo éste, el cinturón aplicaría la fuerza sobre su abdomen. Esto podría causar lesiones serias o incluso fatales.
- Use el cinturón de hombro sobre el hombro y cruzado sobre el pecho. Estas partes del cuerpo son mejores para absorber las fuerzas de restricción. El cinturón del hombro se bloquea si hay un alto repentino o choque.

#### Advertencia

Podría resultar seriamente lesionado, o incluso morir, si no utiliza el cinturón de seguridad de manera adecuada.

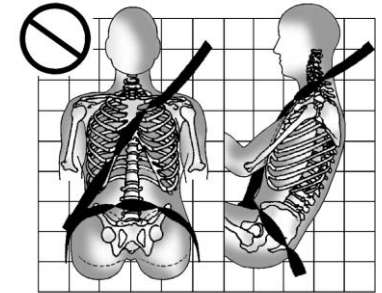
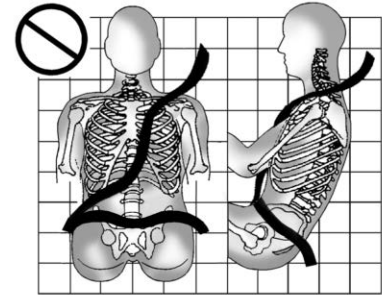

Nunca permita que el cinturón del regazo o del hombro se aflojen o se doblen.

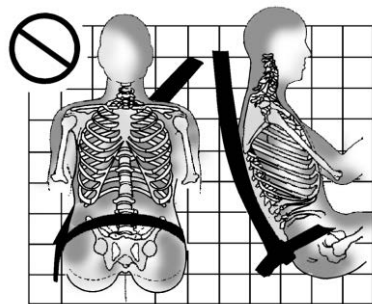
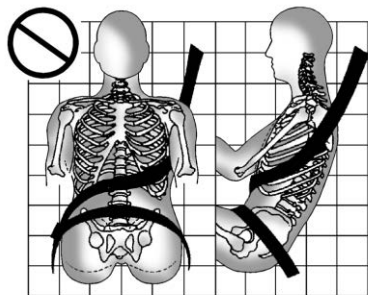

Nunca utilice el cinturón del hombro debajo de ambos brazos o detrás de su espalda.

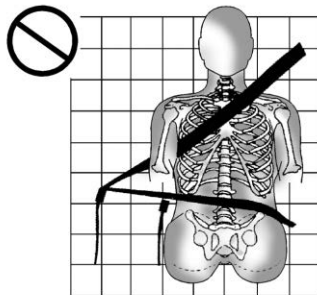

Siempre utilice la hebilla correcta para su cinturón.

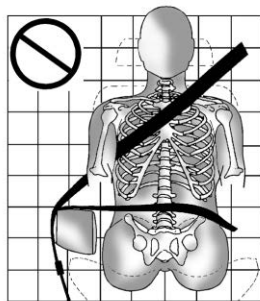

Nunca coloque el cinturón del regazo o del hombro sobre un descansabrazos.

### ⚠ Advertencia

El cinturón de seguridad puede quedar atrapado si se enruta debajo de la moldura de plástico en el asiento, tal como la moldura alrededor de la manija de plegado del respaldo trasero o la bolsa de aire lateral. En un choque, es posible que los cinturones de seguridad atrapados no proporcionen la protección adecuada. Nunca permita que los cinturones de seguridad se enruten debajo de piezas de moldura de plástico.

### Cinturón de seguridad de tres puntos

Todas las posiciones de asientos del vehículo tienen un cinturón de regazo-hombro.

Las siguientes instrucciones explican cómo utilizar el cinturón de regazo-hombro adecuadamente.

1. Ajuste el asiento, si el asiento es ajustable, de tal forma que se pueda sentar recto.

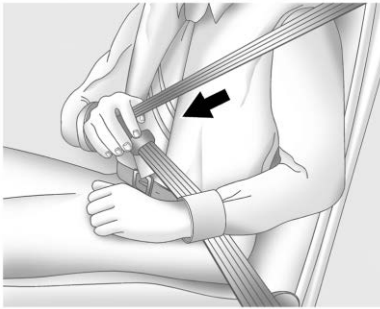

2. Sujete la placa de cerrojo y jale el cinturón frente a usted. No permita que se tuerza.

El cinturón de regazo-hombro se puede bloquear si jala el cinturón a través de usted demasiado rápido. Si esto sucede, permita que el cinturón retroceda ligeramente para desbloquearlo. Después jale el cinturón frente a usted con más lentitud.

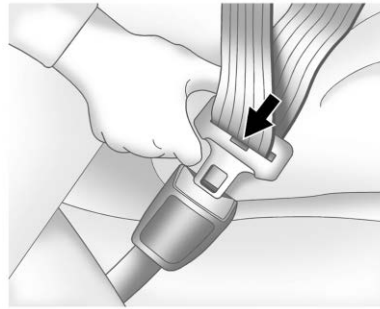

3. Empuje la placa de cerrojo dentro del broche hasta que escuche un sonido de clic.

Jale hacia arriba la placa de cerrojo para asegurarse que esté cerrada.

Coloque el botón de liberación sobre el broche de tal forma que el cinturón de seguridad se desabroche rápidamente si es necesario.

4. Si está equipado con un ajustador de altura de cinturón de hombro, muévelo a la altura adecuada para usted. Vea "Ajustador de altura de cinturón de hombro" más adelante en esta sección para acceder a instrucciones respecto a su uso y medidas de seguridad importantes.



5. Para apretar la parte de la cintura, jale el cinturón de hombro hacia arriba.



Para desabrochar el cinturón, presione el botón del broche. El cinturón debería regresar a su posición de almacenamiento.

Siempre guarde el cinturón de seguridad lentamente. Si el tejido del cinturón de seguridad regresa rápidamente a la posición guardada, el retractor se puede bloquear y no se puede extraer. Si esto sucede, jale el cinturón de seguridad firmemente para desbloquear el tejido y después libérela. Si el tejido sigue bloqueado en el retractor, consulte a su distribuidor.

Asegúrese que el cinturón de seguridad esté fuera del camino antes de cerrar una puerta. Si la puerta se cierra con fuerza contra el cinturón de seguridad, se pueden dañar tanto al cinturón de seguridad como al vehículo.

### Ajustador de altura del cinturón de hombro

El vehículo tiene un ajustador de altura del cinturón para el hombro en la posición de asiento del conductor.

Ajuste la altura de tal forma que la altura de la porción del hombro del cinturón quede sobre el hombro y no caiga de él.

El cinturón debe estar cerca, pero no en contacto con, del cuello. El ajuste

inadecuado de la altura del cinturón de hombro podría reducir la eficacia del cinturón de seguridad durante un choque. Vea *Cómo usar correctamente los cinturones de seguridad* ⇨ 24.



Oprima el botón de liberación y mueva el regulador de altura a la posición deseada. El regulador puede moverse hacia arriba empujando el deslizador/compensador hacia arriba. Después de que el ajustador se coloque en la posición deseada, intente moverlo hacia abajo sin presionar el botón de liberación, para confirmar que se haya asegurado en su posición.

### Pretensores de cinturón de seguridad

Este vehículo tiene pretensores de cinturón de seguridad para los ocupantes externos delanteros. Aunque no se puedan ver los pretensores de cinturón de seguridad, estos son parte del ensamble del cinturón de seguridad. Estos ayudan a ajustar los cinturones de seguridad durante las etapas tempranas de un choque frontal, casi frontal o trasero, si se cumplen las condiciones de umbral para la activación del pretensor. Los pretensores de los cinturones de seguridad también puede ayudar a apretar los cinturones de seguridad en un choque lateral.

Los pretensores solo funcionan una vez. Si los pretensores se activan en una colisión, será necesario reemplazar los pretensores y probablemente otras partes del sistema del cinturón de seguridad del vehículo. Vea *Reemplazo de partes del sistema del cinturón de seguridad después de una colisión* ⇨ 30.

No se siente sobre el cinturón de seguridad exterior mientras entra o sale del vehículo o en cualquier momento mientras está sentado en el asiento. Sentarse sobre el cinturón de seguridad puede dañar el tejido y el hardware.

## Uso del cinturón de seguridad durante el embarazo

Los cinturones de seguridad funcionan para todos, incluyendo mujeres embarazadas. Como todos los ocupantes, es más probable que ellas se lesionen seriamente si no utilizan los cinturones de seguridad.



Una mujer embarazada debe usar el cinturón de regazo-hombro, y la porción de cintura debe usarse lo más bajo posible, debajo del abultamiento, durante todo el embarazo.

La mejor forma de proteger al feto es proteger a la madre. Cuando el cinturón de seguridad se usa adecuadamente, es más probable que el feto no se lastime durante

un choque. Para las mujeres embarazadas, así como para todos, la clave para que los cinturones de seguridad sean efectivos es usarlos adecuadamente.

## Revisión del sistema de seguridad

Verifique periódicamente el recordatorio del cinturón de seguridad, los cinturones de seguridad, las placas de seguro, retractores, ajustadores de altura de cinturón de hombro (si están equipados), y los anclajes del cinturón de seguridad para asegurar que estén en buenas condiciones de operación. Busque cualquier parte del sistema del cinturón de seguridad suelto o dañado que pueda evitar que el sistema del cinturón de seguridad funcione adecuadamente. Pida a su distribuidor que lo repare. Los cinturones de seguridad rotos, desgastados o torcidos pueden no protegerlo durante un choque. Los cinturones de seguridad rotos o desgastados podrían romperse bajo las fuerzas de impacto. Si un cinturón está desgastado o deshilachado, pida que lo reemplacen de inmediato. Si un cinturón está torcido, puede ser posible eliminar la torcedura volteando la placa de seguro en el tejido. Si la torcedura no se puede corregir, pida a su distribuidor que la arregle.

Asegúrese que la luz de recordatorio del cinturón de seguridad funcione. Vea *Recordatorios de cinturón de seguridad* ⇨ 62.

Mantenga los cinturones de seguridad limpios y secos. Vea *Cuidado de cinturón de seguridad* ⇨ 29.

## Cuidado de cinturón de seguridad

Mantenga los cinturones limpios y secos.

Los cinturones de seguridad se deben cuidar y mantener adecuadamente.

El hardware del cinturón de seguridad se debe mantener seco y libre de polvo o desechos. Conforme sea necesario, las superficies duras exteriores y el tejido del cinturón de seguridad se pueden limpiar ligeramente con jabón suave y agua. Asegúrese que no haya polvo o desechos excesivos en el mecanismo. Si existe polvo o desechos en el sistema, por favor consulte a su distribuidor. Las partes se necesitan reemplazar para asegurar la funcionalidad adecuada del sistema.

**⚠ Advertencia**

No blanquee ni tiña el tejido del cinturón de seguridad. Puede debilitar gravemente el tejido. En un choque, es posible que no proporcionen la protección adecuada. Limpie y enjuague el tejido del cinturón de seguridad solamente con jabón suave y agua tibia. Deje que el tejido se seque.

## Reemplazo de partes del sistema del cinturón de seguridad después de una colisión

**⚠ Advertencia**

Un choque puede dañar el sistema del cinturón de seguridad del vehículo. Un sistema de cinturón de seguridad dañado puede no proteger adecuadamente a la persona que lo use, lo que puede resultar en lesiones serias o incluso la muerte durante un choque. Para ayudar a asegurar que los sistemas de cinturón de seguridad funcionen adecuadamente después de un choque, pida que sean revisados y se realicen los reemplazos necesarios tan pronto como sea posible.

El reemplazo de los cinturones de seguridad puede no ser necesario después de un choque menor. Pero los ensambles de cinturón de seguridad que se usaron durante cualquier choque pueden haberse tensado o dañado. Vea a su distribuidor para que revise o reemplace los ensambles de cinturón de seguridad.

Pueden ser necesarias partes nuevas y reparaciones incluso si el sistema de cinturón de seguridad no estaba en uso durante el choque.

Pida que verifiquen los pretensores del cinturón de seguridad si el vehículo estuvo en un choque, o si la luz de disponibilidad de bolsa de aire permanece encendida después de que encienda el vehículo o mientras conduce. Vea *Luz de disponibilidad de bolsa de aire* ⇨ 63.

## Sistema de bolsas de aire

El vehículo tiene las siguientes bolsas de aire:

- Una bolsa de aire frontal para el conductor
- Una bolsa de aire frontal para el pasajero del asiento delantero exterior

- Una bolsa de aire de impacto lateral montada en el asiento para el conductor
- Una bolsa de aire de impacto lateral montada en el asiento del pasajero delantero exterior
- Una bolsa de aire de riel de techo para el conductor y el pasajero sentado directamente detrás del conductor
- Una bolsa de aire de techo para el pasajero delantero y los pasajeros sentados directamente detrás del pasajero delantero

Todas las bolsas de aire del vehículo tienen la palabra AIRBAG (BOLSA DE AIRE) en la moldura o en una etiqueta cercana a la abertura de despliegue.

Para las bolsas de aire frontales, la palabra AIRBAG (bolsa de aire) aparece en la parte central del volante de conducción para el conductor y sobre el tablero de instrumentos para el pasajero del asiento delantero exterior.

Para las bolsas de aire de impacto lateral montadas en el asiento, la palabra AIRBAG (bolsa de aire) aparece sobre el costado del respaldo o el lado del asiento más cercano a la puerta.

Para las bolsas de aire de techo, la palabra AIRBAG está en el techo o en el borde.

Las bolsas de aire están diseñadas para complementar la protección proporcionada por los cinturones de seguridad. Aunque las bolsas de aire actuales también están diseñadas para ayudar a reducir el riesgo de lesiones resultantes de la fuerza de una bolsa que se infla, todas las bolsas de aire se deben inflar muy rápidamente para realizar su función.

A continuación se muestran los aspectos más importantes que se deben conocer respecto al sistema de bolsas de aire:

#### Advertencia

Puede resultar severamente lesionado o morir en un choque si no utiliza su cinturón de seguridad, incluso con bolsas de aire. Las bolsas de aire están diseñadas para operar con los cinturones de seguridad, no para reemplazarlos. Además, las bolsas de aire no están diseñadas para inflarse en cada choque. Los cinturones de seguridad son el único  
(Continúa)

#### Advertencia (Continúa)

dispositivo de restricción en algunas colisiones. Vea *¿Cuándo se debe inflar una bolsa de aire?* ⇨ 33.

Utilizar su cinturón de seguridad durante un choque ayuda a reducir la posibilidad de golpear objetos dentro del vehículo o ser expulsado de éste. Las bolsas de aire son "restricciones adicionales" a los cinturones de seguridad. Todas las personas que estén dentro del vehículo deben utilizar el cinturón de seguridad adecuadamente, ya sea que exista o no una bolsa de aire para ellas.

#### Advertencia

Debido a que las bolsas de aire se inflan con gran fuerza y más rápido que un parpadeo, cualquier persona que golpeen, o que se encuentre muy cerca de una bolsa de aire al inflarse, puede resultar gravemente lesionada o muerta. No se  
(Continúa)

#### Advertencia (Continúa)

siente innecesariamente cerca de ninguna bolsa de aire, como ocurriría si se sentara en el borde del asiento o si se inclinara hacia delante. Los cinturones de seguridad ayudan a mantenerlo en posición antes y durante un choque. Siempre utilice un cinturón de seguridad, incluso con bolsas de aire. El conductor se debe sentar tan atrás como sea posible siempre y cuando pueda conservar el control del vehículo. Los cinturones de seguridad y las bolsas de aire del pasajero exterior delantero son más efectivos cuando se sienta completamente hacia atrás y vertical en el asiento con ambos pies sobre el piso.

Los ocupantes no se deben recargar sobre o dormir contra la puerta o las ventanas laterales en posiciones de asientos con bolsas de aire de impacto lateral montadas en el asiento y/o bolsas de aire de riel de techo.



 **Advertencia**

Los niños que estén recargados contra, o muy cerca de, cualquier bolsa de aire cuando se infle pueden lastimarse seriamente o morir. Siempre asegure a los niños adecuadamente dentro del vehículo. Para leer cómo, vea *Niños Mayores* ⇨ 38 o *Sistemas de Restricción para Niños* ⇨ 39.



Hay una luz de disponibilidad de bolsa de aire en el grupo de instrumentos, que muestra el símbolo de la bolsa de aire.

El sistema verifica que el sistema eléctrico de la bolsa de aire no tenga descomposturas. La luz le indica si existe un problema eléctrico. Vea *Luz de disponibilidad de bolsa de aire* ⇨ 63.

## ¿En dónde están las bolsas de aire?

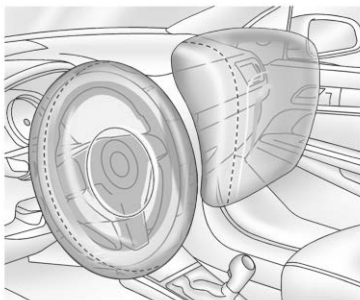

La bolsa de aire frontal del conductor está en el centro del volante de conducción.

La bolsa de aire delantera del pasajero exterior está en el lateral del tablero de instrumentos.



Las bolsas de aire laterales para el conductor y el pasajero delantero exterior están en el área del respaldo más cercana a la puerta.



Las bolsas de aire de riel de techo para el conductor, el pasajero del asiento delantero exterior y los pasajeros de la segunda fila que viajan junto a las ventanas están en el techo, arriba de las ventanas laterales.

### Advertencia

Si un objeto está entre un ocupante y la bolsa de aire, la bolsa de aire puede no inflarse adecuadamente o podría forzar el objeto hacia la persona causando lesiones severas o incluso la muerte. Se debe mantener libre la trayectoria de la bolsa de aire al inflarse. No coloque nada entre un ocupante y la bolsa de aire, y no sujete o coloque nada sobre el cubo del volante o sobre o cerca de ninguna otra cubierta de bolsa de aire.

No utilice accesorios de asiento que bloqueen la trayectoria de inflado de una bolsa de aire de impacto lateral montada en el asiento.

Nunca asegure nada al techo de un vehículo con bolsas de aire de riel de techo por medio de una cuerda o atado a través de ninguna puerta o apertura de

(Continúa)

### Advertencia (Continúa)

ventana. Si lo hace, se bloqueará la trayectoria de la bolsa de aire de riel de techo que se infla.

### ¿Cuándo se debe inflar una bolsa de aire?

Este vehículo cuenta con bolsas de aire. Vea *Sistema de bolsas de aire* ⇨ 30. Las bolsas de aire están diseñadas para inflarse si el impacto excede el umbral de despliegue del sistema de bolsa de aire específico. Los umbrales de despliegue se usan para predecir qué tan severo es probable que sea un choque para permitir que las bolsas de aire se inflen y ayuden a restringir el movimiento de los ocupantes. El vehículo tiene sensores electrónicos que ayudan al sistema de bolsas de aire a determinar la severidad del impacto. Los umbrales de despliegue pueden variar con el diseño específico del vehículo.

Las bolsas de aire frontales están diseñadas para activarse en choques frontales o casi frontales de moderados a severos para ayudar a reducir el potencial de lesiones graves principalmente a la cabeza y pecho del conductor o el copiloto.

El hecho de que las bolsas de aire frontales se inflen o deban desplegarse, no se basa principalmente en qué tan rápido viaja el vehículo. Depende principalmente de lo que golpee, la dirección del impacto y qué tan rápido se desacelere el vehículo.

Las bolsas de aire delanteras podrían inflarse a diferentes velocidades dependiendo de si el vehículo golpea los objetos de lleno o desde un ángulo, o si el objeto está fijo o en movimiento, es rígido o se deforma, o es ancho o angosto.

No se pretende que las bolsas de aire frontales se inflen durante volcaduras, impactos traseros, o en muchos impactos laterales.

Las bolsas de aire de impacto lateral montadas en asiento están diseñadas para inflarse con golpes laterales moderados a severos, dependiendo de la ubicación del impacto. Las bolsas de aire laterales montadas en los asientos no están diseñadas para inflarse durante impactos frontales, casi frontales, volcaduras o impactos traseros. La bolsa de aire de impacto lateral montada en el asiento se debe inflar sobre el costado del vehículo que sea golpeado.

Las bolsas de aire de riel de techo están diseñadas para inflarse con golpes laterales moderados a severos, dependiendo de la ubicación del impacto. Las bolsas de aire del riel de techo no están diseñadas para inflarse durante impactos frontales, casi frontales, volcaduras o impactos traseros. Se pretende que la bolsa de aire instalada en el techo se infle sobre el costado del vehículo que sea golpeado.

En un choque en particular, nadie puede decir si la bolsa de aire se infló simplemente debido al daño al vehículo o debido a los costos de reparación.

### ¿Qué provoca que se infle una bolsa de aire?

En el caso de despliegue, el sistema de detección envía una señal eléctrica que dispara la liberación de gas desde el inflador. El gas del inflador llena la bolsa de aire hace que la bolsa rompa la cubierta. El inflador, la bolsa de aire y el equipo relacionado son partes del módulo de la bolsa de aire.

Para conocer las ubicaciones de las bolsas de aire, consulte *¿En dónde están las bolsas de aire?* ⇨ 32.

### ¿Cómo se activa una bolsa de aire?

En colisiones frontales o casi frontales de moderadas a severas, incluso los ocupantes con cinturones pueden tener contacto con el volante de conducción o el tablero de instrumentos. En colisiones laterales de moderadas a severas, incluso los ocupantes con cinturones pueden tener contacto con el interior del vehículo.

Las bolsas de aire complementan la protección de los cinturones de seguridad distribuyendo la fuerza del impacto de manera más uniforme sobre el cuerpo de los ocupantes.

Pero las bolsas de aire no ayudarían en muchos tipos de colisiones, principalmente debido a que el movimiento del ocupante no es hacia tales bolsas de aire. Vea *¿Cuándo se debe inflar una bolsa de aire?* ⇨ 33.

Las bolsas de aire se deben considerar únicamente como un complemento para los cinturones de seguridad.

### ¿Qué observará después de que se infle una bolsa de aire?

Después que las bolsas de aire frontales y las de impacto lateral montadas en el asiento se inflan, se desinflan rápidamente, tan rápido que algunas personas pueden no percatarse que las bolsas de aire se inflaron. Las bolsas de aire de riel de techo pueden estar por lo menos infladas parcialmente durante un tiempo después que se inflen. Algunos componentes del módulo de la bolsa de aire pueden estar calientes durante varios minutos. Vea *¿En dónde están las bolsas de aire?* ⇨ 32 para conocer la ubicación de los módulos de bolsas de aire.

Las partes de la bolsa de aire que entran en contacto con usted pueden estar tibias, pero no demasiado calientes al tacto. Puede haber un poco de humo y polvo que sale de la ventilación de las bolsas de aire desinfladas. El inflado de la bolsa de aire no previene que el conductor vea hacia fuera del parabrisas o sea capaz de conducir el vehículo, ni previene que las personas abandonen el vehículo.

**⚠ Advertencia**

Cuando la bolsa de aire se infla, puede haber polvo en el aire. Este polvo podría causar problemas de respiración para personas con historial de asma u otros problemas respiratorios. Para evitar esto, todas las personas dentro del vehículo deben salir tan pronto como sea seguro hacerlo. Si tiene problemas respiratorios pero no puede salir del vehículo después de que se infle la bolsa de aire, entonces obtenga aire fresco abriendo una ventanilla o una puerta. Si experimenta problemas de respiración después del despliegue de una bolsa de aire, debería buscar atención médica.

**⚠ Advertencia**

Un choque con fuerza suficiente para activar las bolsas de aire puede dañar también funciones importantes del vehículo, como el sistema de combustible, frenos y sistema de dirección, etc. Aunque el vehículo presente aparentemente condiciones adecuadas de  
(Continúa)

**Advertencia (Continúa)**

manejo después de un choque, puede haber daños ocultos que dificulten su manejo seguro.

Tenga cuidado en caso que deba intentar arrancar de nuevo el motor después de un choque.

En muchos choques lo suficiente severos para inflar una bolsa de aire, los parabrisas se rompen debido a la deformación del vehículo. También puede ocurrir un rompimiento adicional del parabrisas a partir de la bolsa de aire del pasajero frontal exterior.

- Las bolsas de aire están diseñadas para inflarse sólo una vez. Después que la bolsa de aire se infla, necesitará algunas partes nuevas para el sistema de bolsa de aire. Si no las obtiene, el sistema de bolsa de aire no estará ahí para protegerlo en otro choque. El sistema nuevo incluirá módulos de bolsa de aire y posiblemente otras partes. El manual de servicio para el vehículo cubre la necesidad de reemplazar otras partes.

- El vehículo tiene un módulo de detección y diagnóstico de choque que registra la información después de un choque.
- Sólo permita que técnicos calificados trabajen en los sistemas de bolsa de aire. El servicio inadecuado puede significar que el sistema de la bolsa de aire no funcionará adecuadamente. Vea a su distribuidor para que realice el servicio.

**Interrupción de encendido-apagado de la bolsa de aire**

La bolsa de aire del pasajero delantero se debe desactivar para un asiento de seguridad par niños orientado hacia atrás en el asiento del pasajero delantero y para ciertos asientos de seguridad para niños orientados hacia el frente de acuerdo con las instrucciones de las tablas en *Dónde poner el sistema de retención infantil* ⇨ 42. Los otros sistemas de bolsa de aire, los pre-tensores de cinturón de seguridad, y todos los sistemas de bolsa de aire del conductor deben permanecer activos.



La bolsa de aire del pasajero delantero se puede desactivar mediante un interruptor operado con llave en el lado del pasajero del tablero de instrumentos.

Asegúrese de que el vehículo esté detenido y de que la ignición esté apagada al habilitar o deshabilitar la bolsa de aire frontal del pasajero delantero.

Inserte una llave en el interruptor, presione, y mueva la llave a la posición deseada:

**ON (Activo)** : la bolsa de aire del pasajero delantero está desactivada, y no se inflará en caso de una colisión. La palabra OFF y  se ilumina continuamente en la consola superior.

**OFF (Apagado)** : la bolsa de aire del pasajero delantero está activa.

Vea *Luz de encendido-apagado de la bolsa de aire* ⇨ 63.

La bolsa de aire se habilitará o deshabilitará de acuerdo con la configuración hasta que la cambie.

#### Advertencia

Desactive la bolsa de aire del pasajero delantero sólo en combinación con el uso de un asiento de seguridad para niños, sujeto a las instrucciones y restricciones en las tablas que se indican en este manual. Vea *Dónde poner el sistema de retención infantil* ⇨ 42.

De lo contrario, existe el riesgo de lesiones fatales para una persona que ocupe un asiento con una bolsa de aire del pasajero delantero desactivada.

## Dar servicio a vehículos equipados con bolsa de aire

Las bolsas de aire afectan cómo se debe dar servicio al vehículo. Hay partes del sistema de bolsa de aire en varios lugares alrededor del vehículo. Su distribuidor y el manual de servicio tienen información respecto al servicio del vehículo y el sistema de bolsa de aire.

#### Advertencia

Una bolsa de aire se puede inflar durante un servicio inadecuado, hasta un lapso de 10 segundos después de que el vehículo se apague y se desconecte la batería. Puede resultar lastimado si está cerca de una bolsa de aire cuando se infle. Evite los conectores amarillos. Probablemente son parte del sistema de la bolsa de aire. Asegúrese de seguir los procedimientos de servicio adecuados, y asegúrese que la persona que realiza el trabajo esté calificada para ello.

## Agregar equipo a vehículos agregados con bolsa de aire

Al agregar objetos que cambien el marco del vehículo, el sistema de defensa, la altura, el extremo frontal o el metal de la placa lateral, podrían evitar que el sistema de bolsa de aire funcione adecuadamente.

La operación del sistema de bolsa de aire también puede ser afectada por el cambio, incluyendo la reparación o reemplazo incorrectos, de cualquier parte de las siguientes:

- Sistema de bolsa de aire, incluyendo módulos de bolsa de aire, sensores de impacto frontal o lateral, módulo de detección y diagnóstico, o cableado de bolsa de aire
- Asientos delanteros, incluyendo, costuras o cierres
- Cinturones de seguridad
- Volante, tablero de instrumentos, consola superior, moldura de techo, o moldura decorativa del pilar
- Sellos interiores de puerta, incluyendo altavoces

Su distribuidor y el manual de servicio tienen información sobre la ubicación de los módulos y sensores de la bolsa de aire, módulo de detección y diagnóstico, y el cableado de la bolsa de aire junto con los procedimientos de reemplazo adecuados.

Si el vehículo se debe modificar debido a alguna discapacidad y no sabe si estas modificaciones afectarán el sistema de bolsas de aire, o si tiene preguntas sobre la afectación al sistema de bolsas de aire al modificar el vehículo por cualquier otro motivo, vea a su distribuidor.

## Revisión del sistema de las bolsas de aire

El sistema de bolsas de aire no necesita mantenimiento o reemplazo programado regularmente. Asegúrese que la luz de disponibilidad de bolsa de aire esté funcionando. Vea *Luz de disponibilidad de bolsa de aire* ⇨ 63.

### Precaución

Si la cubierta de una bolsa de aire está dañada, abierta, o rota, la bolsa de aire puede no funcionar adecuadamente. No abra o rompa las cubiertas de la bolsa de  
(Continúa)

### Precaución (Continúa)

aire. Si cualquier cubierta de bolsa de aire está abierta o rota, pida que se reemplace la cubierta de la bolsa de aire y/o el módulo de la bolsa de aire. Vea *¿En dónde están las bolsas de aire?* ⇨ 32 para conocer la ubicación de los módulos de bolsas de aire. Vea a su concesionario para que realice el servicio.

## Reemplazo de partes del sistema de bolsa de aire después de una colisión

### Advertencia

Un choque puede dañar los sistemas de la bolsa de aire en el vehículo. Un sistema de bolsa de aire dañado puede no protegerlo y a su(s) pasajero(s) durante un choque, resultando en lesiones serias o incluso la muerte. Para ayudar a asegurar que los sistemas de bolsa de aire funcionen adecuadamente después de un choque, pida que sean  
(Continúa)

**Advertencia (Continúa)**

inspeccionados y se realicen las sustituciones necesarias tan pronto como sea posible.

Si una bolsa de aire se infla, necesitará reemplazar las partes del sistema de bolsa de aire. Vea a su distribuidor para que realice el servicio.

Si la luz de disponibilidad de bolsa de aire permanece encendida después de que se arranca el vehículo o se enciende mientras conduce, el sistema de bolsa de aire puede no funcionar adecuadamente. Haga revisar inmediatamente el vehículo. Vea *Luz de disponibilidad de bolsa de aire* ⇨ 63.

**Restricciones para niños****Niños Mayores****Uso de cinturón de seguridad correcto para niños mayores**

Para verificar si un niño puede utilizar un cinturón de regazo y hombro, asegúrese de que las rodillas del niño doblen cómodamente en el borde del asiento. El cinturón de hombro debe estar posicionado entre el cuello y el brazo del niño y el cinturón de regazo lo más bajo posible sobre la cadera del niño.

**⚠ Peligro**

- Las estadísticas de accidentes muestran que los niños están más seguros si están en el asiento trasero y usan un cinturón de seguridad de una manera adecuada.
- Los niños que no usen el cinturón de seguridad pueden salir proyectados en un choque.
- Siempre que un niño esté ocupando un asiento, el cinturón de regazo debe estar en una posición baja cerca de las caderas, tocando los muslos del niño. Esto evita la carga al abdomen en un accidente.



**⚠ Peligro**

Esta imagen muestra a un niño sentado en un asiento con un cinturón de cadera-regazo usado incorrectamente. Si un niño usa el cinturón de esta manera, en un accidente el niño puede sufrir lesiones y el riesgo de muerte.

**Sistemas de Restricción para Niños**

Los bebés y niños deben ir en el asiento trasero y tener los cinturones colocados adecuadamente, de acuerdo con los términos de este manual.

Los huesos de la cadera de un niño pequeño son demasiado pequeños de forma que el cinturón de seguridad regular del vehículo puede no permanecer bajo sobre los huesos de la cadera, tal como debería. En su lugar, existe la posibilidad que imponga carga al abdomen y cause lesiones serias o fatales en un accidente.

**⚠ Peligro**

NUNCA use un asiento de seguridad para niños que vea hacia atrás en un asiento protegido por una BOLSA DE AIRE ACTIVA frente a éste; puede ocurrir la MUERTE o LESIONES SERIAS para el NIÑO.

**⚠ Peligro**

Si se utiliza un asiento de seguridad para niños orientado hacia atrás en el asiento del pasajero delantero, se debe desactivar la bolsa de aire para el asiento del pasajero delantero. Esto también aplica para ciertos asientos de seguridad para niños orientados hacia el frente como se indica en las tablas que se indican en este manual.

Vea *Interruptor de encendido-apagado de la bolsa de aire* ⇨ 35.

Cuando se usa un asiento de seguridad para niños, ponga atención a las siguientes instrucciones de uso e instalación y también las incluidas con el asiento de seguridad para niños.

Siempre cumpla con las regulaciones locales y nacionales. En algunos países, el uso de asientos de seguridad para niños está prohibido en ciertos estados.



Grupo	Clase de peso
Grupo 0	Hasta 10 kg (22 lbs)
Grupo 0+	Hasta 13 kg (28 lbs)
Grupo I	9 a 18 kg (20 a 39 lbs)
Grupo II	15 a 25 kg (34 a 55 lbs)
Grupo III	22 a 36 kg (49 a 79 lbs)

A



B



C

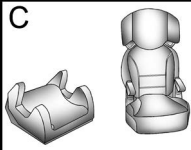

**Modelo A** : Grupo 0 y 0+ – Asiento de bebé

**Modelo B** : Grupo I – Asiento de seguridad para niño

**Modelo C** : Grupo II y III – Asiento de refuerzo

Los asientos de seguridad para niños están diseñados para sujetarse con el cinturón de cadera-hombro o anclas ISOFIX. Algunos asientos de seguridad para niño también usan un anclaje superior o pata de soporte.

### Clasificación de asientos de seguridad para niños

Como referencia, los asientos de seguridad para niños disponibles en el mercado se clasifican en función de la masa del niño. Observe cuidadosamente las instrucciones de instalación y uso proporcionadas por el fabricante del asiento de seguridad para niños.

Cuando elija un asiento de seguridad para niños, es importante considerar la altura del niño además de su edad y peso.

### Peligro

- Asegúrese que el asiento de seguridad para niños esté instalado adecuadamente. Si el asiento de seguridad para niños no está sujeto adecuadamente, se incrementa el riesgo de lesiones graves en caso de accidente.
- No sujete o coloque objetos u otros materiales en el asiento de seguridad para niños.
- No deje objetos sueltos en el vehículo. Durante un impacto, un objeto puede moverse y causar lesiones a los ocupantes.
- Después de un choque, es necesario reemplazar el asiento de seguridad para niños ya que puede haber sufrido daños no visibles.
- Siempre asegure a su niño en un asiento de seguridad para niños, incluso en viajes cortos.
- Permita que los niños entren y salgan del vehículo sólo del lado contrario al tráfico.

**⚠ Advertencia**

- Cuando lleve a un niño, siga los procedimientos para transporte del niño establecidos por las leyes locales.
- En algunos países, el uso de asientos de seguridad para niños está prohibido en ciertos estados.
- Después de retirar al niño del vehículo, mantenga el asiento de seguridad para niños sujeto con el cinturón de seguridad o ISOFIX, para evitar que el asiento de seguridad para niños sea arrojado hacia el frente en caso de frenado repentino.

Asegúrese que el asiento de seguridad para niños:

- Esté instalado de acuerdo con las instrucciones proporcionadas por el fabricante del asiento de seguridad para niños.
- Tenga la etiqueta de aprobación de certificación de las regulaciones de seguridad, en términos de las leyes locales.
- Sea adecuado para su vehículo.

**Selección de asiento de seguridad para niños correcto**

Los asientos traseros son la ubicación más conveniente para sujetar un asiento de seguridad para niños.

Los infantes deben viajar viendo hacia atrás en el vehículo tanto como sea posible. Esto asegura que la columna del niño, que todavía es muy débil, esté bajo menos esfuerzo en el caso de un choque.

General Motors recomienda usar un asiento de seguridad para niños de GM genuino.

Asegúrese que el asiento de seguridad para niños que se va a instalar sea compatible con el tipo de vehículo.

Asegúrese que la ubicación de montaje del asiento de seguridad para niños dentro del vehículo sea correcta de acuerdo con las tablas incluidas en este manual. Vea *Dónde poner el sistema de retención infantil* ⇨ 42.

Las disposiciones establecidas por las leyes tienen prioridad sobre las disposiciones de este manual.

**⚠ Peligro**

Nunca use un cinturón de seguridad sencillo con un adulto y un niño. Durante un impacto, el cinturón de seguridad ejercerá fuerte presión en el niño, causando lesiones serias o fatales.

Nunca permita que dos niños compartan el mismo cinturón de seguridad. Ambos podrían sufrir lesiones serias en un accidente.

**⚠ Peligro**

Los bebés y niños nunca se deben llevar sentados en las piernas de otro ocupante.

Aunque el bebé no pese mucho, será demasiado pesado durante un accidente y será imposible sostenerlo, incluso si el ocupante está sujeto al cinturón de seguridad.



### Dónde poner el sistema de retención infantil



#### ⚠ Peligro

NUNCA use un asiento de seguridad para niños que vea hacia atrás en un asiento protegido por una BOLSA DE AIRE ACTIVA frente a éste; puede ocurrir la MUERTE o LESIONES SERIAS para el NIÑO.

#### ⚠ Peligro

Si se utiliza un asiento de seguridad para niños orientado hacia atrás en el asiento del pasajero delantero, se debe desactivar la bolsa de aire para el asiento del pasajero delantero. Esto también aplica para ciertos asientos de seguridad para niños orientados hacia el frente como se indica en las tablas que se indican en este manual.

**Idoneidad de instalación de asiento de seguridad para niños**

La siguiente tabla muestra las opciones permisibles para sujetar un asiento de seguridad para niños con un cinturón de seguridad de tres puntos.

Clase de peso y edad	En el asiento del pasajero delantero		En los asientos traseros	
	Bolsa de aire activada	Bolsa de aire desactivada	Asientos externos traseros	Asiento central trasero
Grupo 0: Hasta 10 kg o aprox. 10 meses	X	U (1,2)	U/L (3)	X
Grupo 0+: Hasta 13 kg o aprox. 2 años	X	U (1,2)	U/L (3)	X
Grupo I: 9 a 18 kg o aprox. 8 meses a 4 años	X	U (1,2,4)	U/L (3,4)	X
Grupo II: 15 a 25 kg o aprox. 3 meses a 7 años	X	U (1,2,4)	U/L (3,4)	X
Grupo III: 22 a 36 kg o aprox. 6 a 12 años	X	U (1,2,4)	U/L (3,4)	X

## 44 Asientos y sistemas de sujeción

Clase de peso y edad	En el asiento del pasajero delantero		En los asientos traseros	
	Bolsa de aire activada	Bolsa de aire desactivada	Asientos externos traseros	Asiento central trasero
<p><b>U:</b> Idoneidad universal junto con cinturón de seguridad de tres puntos.</p> <p><b>L:</b> Adecuado para sistemas de asiento de seguridad para niños particulares de las categorías 'vehículo específico', 'restringido' o 'semi-universal'. El sistema de asiento de seguridad para niños debe ser aprobado para el tipo de vehículo específico (consulte la lista de tipo de vehículo del sistema de asiento de seguridad para niños).</p> <p><b>X:</b> No se permite sistema de asiento para niños en esta ubicación y en esta clase de peso.</p> <p>(1) Mueva el asiento hacia adelante tanto como sea necesario y ajuste la inclinación del respaldo del asiento tanto como sea necesario a una posición vertical para asegurar que el cinturón avance desde el punto de anclaje superior.</p> <p>(2) Mueva el ajuste de altura del asiento hacia arriba tanto como sea necesario y ajuste la inclinación del respaldo del asiento tanto como sea necesario a una posición vertical para asegurar que el cinturón esté apretado sobre el lado de la hebilla.</p> <p>(3) Mueva el asiento delantero respectivo al frente del sistema de asiento de seguridad para niños hacia adelante tanto como sea necesario.</p> <p>(4) Ajuste la cabecera respectiva conforme sea necesario o retírela si se requiere.</p>				

**Idoneidad de instalación de asiento de seguridad para niños ISOFIX**

La siguiente tabla muestra las opciones permisibles para instalar un asiento de seguridad para niños ISOFIX con anclas ISOFIX.

Clase de peso y edad	Clase de tamaño	Accesorio	Pasajero delantero	Posiciones laterales de asiento trasero	Posición central de asiento trasero
Grupo 0: Hasta 10 kg o aprox. 10 meses	G	ISO/L2	X	X	X
	F	ISO/L1	X	X	X
	E	ISO/R1	X	IL (1)	X
Grupo 0+: Hasta 13 kg o aprox. 2 años	E	ISO/R1	X	IL (1)	X
	D	ISO/R2	X	IL (1)	X
	C	ISO/R3	X	IL (1)	X
Grupo I: 9 a 18 kg o aprox. 8 meses a 4 años	D	ISO/R2	X	IL (1,2)	X
	C	ISO/R3	X	IL (1,2)	X
	B	ISO/F2	X	IL, IUF (1,2)	X
	B1	ISO/F2X	X	IL, IUF (1,2)	X
	A	ISO/F3	X	IL, IUF (1,2)	X
Grupo II: 15 a 25 kg o aprox. 3 meses a 7 años			X	IL (1,2)	X
Grupo III: 22 a 36 kg o aprox. 6 a 12 años			X	IL (1,2)	X

Clase de peso y edad	Clase de tamaño	Accesorio	Pasajero delantero	Posiciones laterales de asiento trasero	Posición central de asiento trasero
<p><b>II:</b> Adecuado para sistemas de asiento de seguridad ISOFIX particulares de las categorías 'vehículo específico', 'restringido' o 'semi-universal'. El sistema de asiento de seguridad ISOFIX debe ser aprobado para el tipo de vehículo específico (consulte la lista de tipo de vehículo del sistema de asiento de seguridad para niños).</p> <p><b>IUF:</b> Adecuado para sistemas de asiento de seguridad para niños que ven al frente ISOFIX de categoría universal aprobados para uso en esta clase de peso.</p> <p><b>X:</b> No se aprueba el sistema de asiento de seguridad para niños ISOFIX en este grupo de peso.</p> <p><b>(1):</b> Mueva el asiento delantero respectivo al frente del sistema de asiento de seguridad para niños hacia adelante tanto como sea necesario.</p> <p><b>(2):</b> Ajuste la cabecera respectiva conforme sea necesario o retírela si se requiere.</p>					

**A - ISO/F3 :** Asiento de seguridad para niños que ve al frente para niños de tamaño máximo en la clase de peso de 9 a 18 kg.

**B - ISO/F2 :** Asiento de seguridad para niños que ve al frente para niños más pequeños en la clase de peso de 9 a 18 kg.

**B1 - ISO/F2X :** Asiento de seguridad para niños que ve al frente para niños más pequeños en la clase de peso de 9 a 18 kg.

**C - ISO/R3 :** Asiento de seguridad para niños que ve hacia atrás para niños de tamaño máximo en la clase de peso hasta 18 kg.

**D - ISO/R2 :** Asiento de seguridad para niños que ve hacia atrás para niños más pequeños en la clase de peso hasta 18 kg.

**E - ISO/R1 :** Asiento de seguridad para niños que ve hacia atrás para niños pequeños en la clase de peso hasta 13 kg.

**F - ISO/L1 :** Asiento de seguridad para niños de posición viendo al lado izquierdo (cuna de viaje).

**G - ISO/L2 :** Asiento de seguridad para niños de posición viendo al lado derecho (cuna de viaje).

## Sistemas de Restricción para Niños ISOFIX

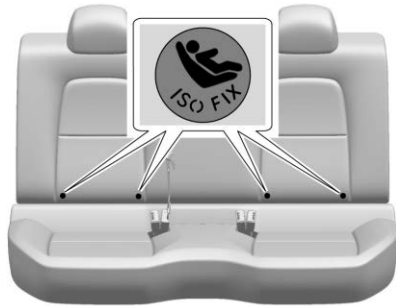

Asiento trasero

Los anclajes ISOFIX están situados entre el respaldo del asiento y el cojín del asiento e identificados con el símbolo .

Sujete los asientos de seguridad para niños ISOFIX a las anclas ISOFIX.

Las posiciones del asiento de seguridad para niños ISOFIX del vehículo específico están marcadas en la tabla "Idoneidad de instalación de asiento de seguridad para niños ISOFIX". Vea *Dónde poner el sistema de retención infantil* ⇨ 42.

### Aseguramiento de asiento de seguridad para niños a anclas ISOFIX

1. Coloque el asiento de seguridad para niños en el frente del asiento en el que se instalará.
2. Asegure las conexiones ISOFIX a las anclas ISOFIX siguiendo las instrucciones que se incluyeron con el asiento de seguridad para niños.
3. Asegure que el asiento de seguridad para niños esté instalado firmemente al asiento.
4. Se debe usar una correa de anclaje superior o una pata de soporte además de las anclas ISOFIX.

### Anclas de atadura superior del vehículo

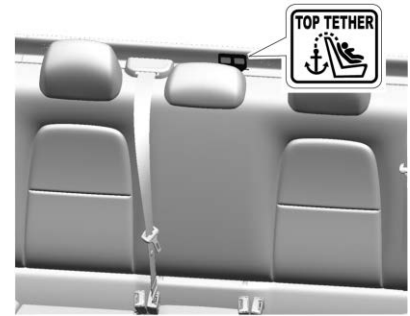

El anclaje superior se ubica detrás de la cabecera central del asiento trasero y se identifica con el símbolo  en el tablero trasero.

Las instrucciones para volver a enrutar la atadura superior se encuentran en el tablero trasero detrás de las cabeceras externas.

No sujete nada además de un sistema de asiento de seguridad para niños a los anclajes de atadura superior del vehículo.



**Instrucciones para sujetar el asiento de seguridad para niños al anclaje de atadura superior:**

Si el fabricante del asiento con retención infantil recomienda que se sujete la atadura superior, sujete y apriete la atadura superior al anclaje de atadura superior, si está equipado. Refiérase a las instrucciones del asiento con retención infantil y a los siguientes pasos:

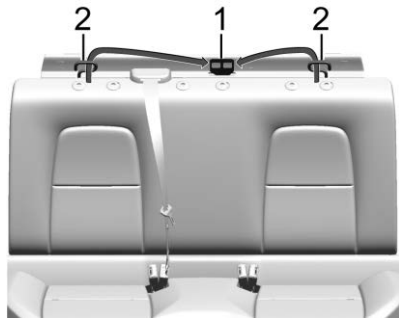

La atadura superior se enruta a través de los aros (2) al anclaje de atadura superior (1). Asegúrese de leer las instrucciones siguientes para instalar adecuadamente un asiento de seguridad para niños utilizando estos aros y el anclaje.

1. Retire las cabeceras externa y central. Vea *Cabeceras* ⇨ 19.
2. Enrute la atadura superior del asiento de seguridad para niños a través del aro (2).
3. Sujete el anclaje superior al anclaje de metal de atadura superior central (1).
4. Asegúrese que el gancho del anclaje de atadura superior del asiento de seguridad para niños esté completamente cerrado y asegurado al anclaje de atadura superior.
5. Vuelva a instalar la cabecera central y guarde la cabecera externa en un lugar seguro.

#### **⚠ Advertencia**

Existe una mayor probabilidad que los ocupantes sufran una lesión de cuello/columna en un accidente con cabeceras que no estén instaladas y ajustadas adecuadamente. Después de retirar el asiento de seguridad para niños del vehículo, vuelva a instalar las cabeceras y ajústelas adecuadamente.

#### **Restricciones que aseguran al niño (Con cinturón de seguridad)**

Los asientos traseros son la ubicación más conveniente para sujetar un asiento de seguridad para niños. Vea *Dónde poner el sistema de retención infantil* ⇨ 42.

Los bebés y niños deben ir en el asiento trasero y tener los cinturones colocados adecuadamente, de acuerdo con los términos de este manual.

#### **⚠ Peligro**

NUNCA use un asiento de seguridad para niños que vea hacia atrás en un asiento protegido por una BOLSA DE AIRE ACTIVA frente a éste; puede ocurrir la MUERTE o LESIONES SERIAS para el NIÑO.

#### **⚠ Peligro**

Si se utiliza un asiento de seguridad para niños orientado hacia atrás en el asiento del pasajero delantero, se debe desactivar la bolsa de aire para el asiento del pasajero delantero. Esto también aplica para ciertos asientos de seguridad para  
(Continúa)

**Peligro (Continúa)**

niños orientados hacia el frente como se indica en las tablas que se indican en este manual.

Vea *Interruptor de encendido-apagado de la bolsa de aire* ⇨ 35.

Si la restricción para niños utiliza una atadura superior, consulte en *Dónde poner el sistema de retención infantil* ⇨ 42 las ubicaciones del anclaje de atadura superior.

No asegure el asiento de seguridad para niños en una posición sin el anclaje de atadura superior si la ley nacional o local requiere que se ancle la atadura superior, o si las instrucciones incluidas con el asiento de seguridad para niños dicen que se debe anclar la atadura superior.

Cuando se utiliza un cinturón de seguridad de tres puntos para asegurar la restricción para niños en esta posición, siga las instrucciones que vienen con la restricción para niños y las siguientes instrucciones:

1. Coloque el asiento con retención infantil sobre el asiento.

2. Tome la placa de cerrojo, y pase las porciones de cintura y hombro del cinturón de seguridad del vehículo a través o alrededor del asiento de seguridad para niños. Las instrucciones del asiento con retención infantil le mostrarán cómo hacerlo.

3. Empuje la placa de cerrojo dentro del broche hasta que escuche un sonido de clic.

Coloque el botón de liberación sobre la hebilla, lejos del asiento de seguridad para niños, de tal forma que el cinturón de seguridad se desabroche rápidamente si es necesario.

El botón usado para liberar la placa de seguro debe ser visible y no estar oculta por el asiento de seguridad para niños. No debe haber contacto directo del asiento de seguridad para niños al botón.

4. Siga las instrucciones en el manual del propietario del asiento de seguridad para apretar y bloquear el asiento de seguridad para niños al utilizar el cinturón de seguridad del vehículo.

5. Si el asiento con retención infantil tiene una atadura superior, siga las instrucciones del fabricante del asiento con retención infantil respecto al uso de la atadura superior. Vea *Sistemas de Restricción para Niños ISOFIX* ⇨ 47.
6. Antes de colocar un niño en el asiento con retención infantil asegúrese que esté sujeto firmemente en su lugar. Empuje y jale el asiento de seguridad para niños en diferentes direcciones para cerciorarse de que esté seguro.

Para remover el asiento de seguridad, siga las instrucciones del manual del propietario del asiento de seguridad para desbloquearlo. Desabroche el cinturón de seguridad del vehículo y permítale regresar a la posición guardada. Si la atadura superior está sujeta al anclaje de atadura superior, desconéctela.

## Almacenamiento

### Compartimientos de almacenamiento

Compartimientos de almacenamiento .....	50
Guantera .....	50
Portavasos .....	50
Compartimento de la consola central ...	51

### Ubicaciones para equipaje/carga

Compartimento de carga .....	51
------------------------------	----

### Características adicionales del almacenamiento

Cubierta del asiento trasero .....	52
Triángulo de Advertencia .....	55

### Sistema portaequipajes

Sistema portaequipajes .....	55
------------------------------	----

### Información para cargar el vehículo

Información sobre la carga del vehículo .....	56
---	----

## Compartimientos de almacenamiento

### ⚠ Advertencia

NO almacene objetos pesados o filosos en los compartimientos de almacenamiento. En un accidente, podrían hacer que se abriera la cubierta y herir a alguien.

## Guantera

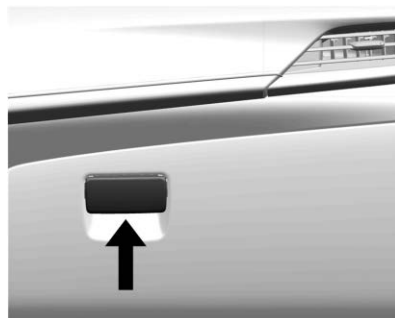

Para abrir, jale la manija.

El Manual del propietario se encuentra en el interior.

### ⚠ Peligro

Para reducir el riesgo de lesiones en un accidente o un alto repentino, siempre mantenga la puerta de la guantera cerrada mientras conduce.

## Portavasos

### ⚠ Peligro

No coloque vasos con líquido caliente sin tapa en el portavasos mientras el vehículo está en movimiento. Si el líquido caliente se derrama, usted puede quemarse, y esto puede llevar a la pérdida de control del vehículo.

Para reducir el riesgo de lesiones personales en caso de un paro brusco o una colisión, no coloque botellas, vasos, latas, etc. descubiertas o no aseguradas en el portavasos mientras el vehículo esté en movimiento.

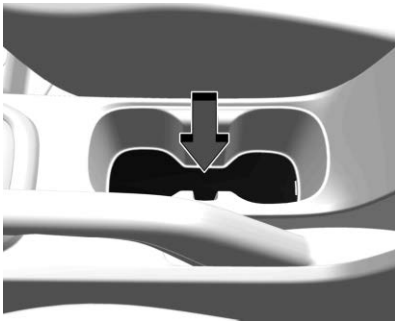

Los portavasos están ubicados en la consola central.

### Compartimento de la consola central

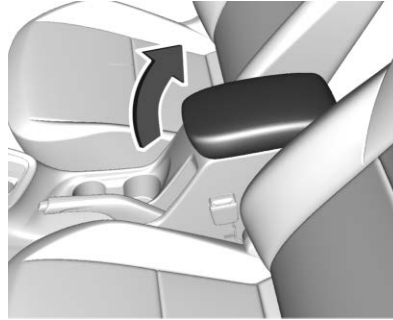

La consola central entre los asientos delanteros tiene un compartimento de almacenamiento. Presione el botón y ábralo.

### Ubicaciones para equipaje/carga

#### Compartimento de carga

#### Puntos de carga

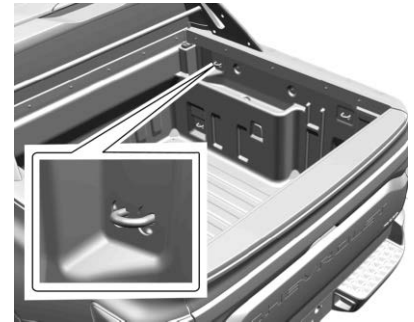

Si está equipado, los ganchos en la caja pickup y otros puntos de amarre pueden estar disponibles, como se muestra en la imagen.

## Límite de carga en la puerta trasera



## Precaución

El límite de carga en la puerta trasera se debe respetar, de otra manera la puerta trasera y la carrocería pueden dañarse.

Límite de carga sobre la puerta trasera:

**Concentrada** : 100 kg

**Distribuida** : 150 kg

## Cuando cargue el vehículo

Recuerde algunos puntos importantes al cargar el vehículo:

- Nunca llene un contenedor de combustible portátil dentro o sobre su vehículo. La descarga de electricidad estática puede encender el vapor secundario inflamable. Siempre coloque el contenedor de combustible en el piso antes de rellenar.
- La carga más pesada debería colocarse sobre el piso, delante del eje trasero. Coloque la carga tan adelante como sea posible.
- Asegúrese de que la carga esté correctamente unida con el fin de evitar que los objetos sean lanzados fuera de la caja de carga.
- Intente distribuir el peso uniformemente.
- Si coloca algún objeto dentro del vehículo, siempre debe sujetarse con seguridad.
- Nunca exceda el peso máximo total ni el peso máximo permitido sobre el eje delantero y trasero al cargar el vehículo. Esto podría dañar los componentes del vehículo y también afectar las condiciones de conducción del vehículo.

## Precaución

Esto podría dañar los componentes del vehículo y también afectar las condiciones de conducción del vehículo. Esto puede resultar en pérdida de control y reducir la vida útil del vehículo.

- La garantía no cubre las piezas o componentes dañados por carga excesiva.

## Características adicionales del almacenamiento

## Cubierta del asiento trasero

Si está equipado, la cubierta Tonneau se usa para proteger PARCIALMENTE el compartimiento de carga y los artículos en su interior contra la lluvia o suciedad.

La cubierta está hecha de material flexible para facilitar el manejo, abertura y cierre.

Para limpieza, use sólo agua, jabón suave, esponja o franela. Evite usar productos de abrillantamiento (silicona, etc.).

**Precaución**

Nunca use productos químicos o abrasivos para limpiar la cubierta Tonneau.

**Abertura de la cubierta**

1. Abra la puerta trasera, y hay manijas en ambos lados de la cubierta tonneau.

**Precaución**

Nunca ponga peso sobre los travesaños o en cualquier punto de la cubierta Tonneau.

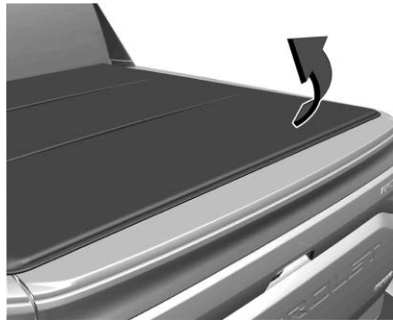

2. Jale las manijas para desbloquear la cubierta tonneau, de forma que pueda usar el compartimiento de carga.
3. Si usa el compartimiento de carga con la cubierta Tonneau abierta, primero enrolle la cubierta Tonneau y después asegúrela con las correas.

**Precaución**

Después de desbloquear, asegúrese que ambos lados de la cubierta tonneau se liberen de los cojinetes y rieles antes de abrir.

**Cierre de la cubierta**

1. Sujete los lados flexibles de la cubierta Tonneau I en el soporte del riel lateral.
2. Estire la cubierta tonneau para bloquear los cojinetes de la cubierta tonneau en los cojinetes del riel.
3. Después de eso, cierre la puerta trasera.

**Precaución**

Asegúrese que ambos lados de la cubierta Tonneau estén asegurados en los cojinetes y el riel antes de bloquear, para evitar daño.

**Precaución**

Antes de cerrar la tapa del compartimiento de carga, asegúrese que las llaves del vehículo no estén dentro del compartimiento de carga.

**Precaución**

Cuando abra la cubierta, no mueva la palanca al lado, sólo hacia abajo.

**Precaución**

Lubrique el pasador de bloqueo de la cubierta Tonneau mensualmente.

**Precaución**

Cuando bloquee o desbloquee la cubierta Tonneau, la manija se debe manejar con suavidad.

**Precaución**

La garantía de la cubierta Tonneau no aplica en los siguientes casos:

- Daño a partir de colisión.
- Daño por transportar objetos filosos y puntiagudos o que exceda el peso de carga del vehículo.
- Mal uso del sistema de sujeción de la cubierta.
- Uso de la cubierta sin cerrarse por completo o enrollarse y asegurarse adecuadamente con las correas.
- Limpieza inadecuada.
- Instalación incorrecta.
- Modificación del diseño original del producto o número de serie de fabricación eliminado.

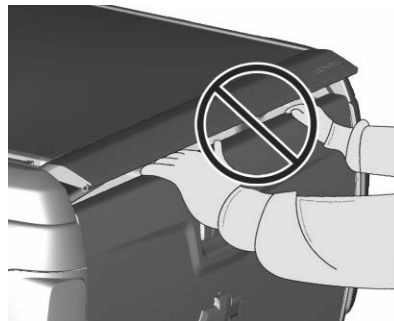
**⚠ Peligro**

No cierre la puerta trasera con sus manos sobre el borde superior debido a interferencia con la cubierta Tonneau.

**Barra de vuelco (si está equipado)**

La barra de vuelco es una parte de ADORNO.

Colocar o atar objetos, o carga, en la barra de vuelco puede dañar el ensamble.

**Precaución**

No coloque objetos o se siente en ella.  
No use las barras de vuelco como soporte para atar o apuntalar la carga durante el transporte.

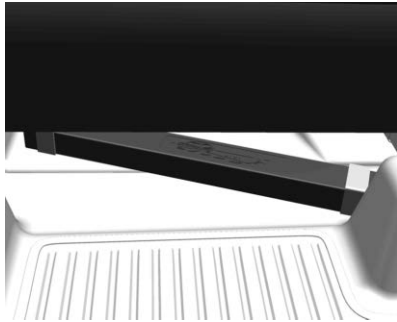
**Triángulo de Advertencia**

El Triángulo de advertencia se guarda debajo del asiento de los pasajeros delanteros.

**Sistema portaequipajes****⚠ Advertencia**

Si se lleva algo sobre el techo del vehículo que sea más largo o ancho que la rejilla para el techo, como paneles, láminas de madera o un colchón, el viento podría levantarlos al desplazarse el vehículo. Dicho artículo podría ser arrancado violentamente, y con ello causar una colisión y dañar el vehículo. Jamás cargue algo más largo o ancho que el portaequipajes en el techo del vehículo, a menos que use un accesorio transportador certificado por GM.

Si está equipado, el portaequipajes se puede usar para cargar objetos. Si su portaequipajes no incluyen travesaños, puede adquirir travesaños certificados por GM y contar con estos accesorios. Consulte a su distribuidor.

**Precaución**

Colocar carga sobre el portaequipajes que pese más de 100 kg (220 lbs) o que cuelgue hacia atrás o hacia los lados del  
(Continúa)

**Precaución (Continúa)**

vehículo puede dañar al vehículo. No coloque carga que exceda 100 kg (220 lbs) y siempre coloque la carga de forma que repose uniformemente entre los rieles transversales y no bloquee las luces o ventanas del vehículo. Asegure la carga firmemente.

Para evitar daños o pérdida de carga cuando el vehículo esté en movimiento, verifique que los travesaños y la carga estén firmemente sujetos. Al subir carga a la rejilla del techo elevará el centro de gravedad del vehículo. Evite las altas velocidades, arranques súbitos, vueltas pronunciadas, frenados repentinos o maniobras bruscas, ya que podría perder el control del vehículo al conducirlo. Si se desplaza a una distancia larga, en caminos escabrosos, o a altas velocidades, detenga ocasionalmente el vehículo para cerciorarse de que la carga siga firmemente sujeta en su lugar. No rebase la capacidad máxima del vehículo cuando esté subiendo carga al vehículo.



## Información para cargar el vehículo

### Información sobre la carga del vehículo

Precaución
La carga no debe obstruir la operación de los pedales, el freno de estacionamiento ni el selector de velocidades, o dificultar la libertad de movimiento del conductor. No coloque objetos inseguros en el interior del vehículo.

- Si los objetos se pueden apilar, los objetos mas pesados deben colocarse en el fondo.
- Asegure los objetos en el área de carga para evitar deslizamientos.
- No conduzca con la puerta trasera abierta.
- La carga útil es la diferencia entre el peso bruto permitido del vehículo y el peso útil.

El peso bruto incluye los pesos y todos los líquidos (tanque lleno al 90%).

El equipo y accesorios adicionales incrementan el peso útil.

- Distribuya la carga de manera uniforme y asegúrela correctamente con correas de retención. Ajuste la presión de los neumáticos y la velocidad del vehículo de acuerdo con las condiciones de la carga. Revise y vuelva a apretar las correas con frecuencia.
- Bajo ninguna circunstancia se deben cargar seres humanos o animales en el área de carga mientras el vehículo esté en movimiento.

## Instrumentos y Controles

### Controles

Ajuste del volante de dirección .....	58
Controles al volante .....	58
Claxon .....	58
Limpiador/lavador de parabrisas .....	58

### Luces de advertencia, marcadores e indicadores

Luces de advertencia, marcadores e indicadores .....	59
Cuadro de instrumentos .....	60
Velocímetro .....	61
Odómetro .....	61
Odómetro de viaje .....	61
Tacómetro .....	61
Indicador de combustible .....	61
Señal de giro .....	62
Recordatorios de cinturón de seguridad .....	62
Luz de disponibilidad de bolsa de aire .....	63
Luz de encendido-apagado de la bolsa de aire .....	63

Luz del sistema de carga .....	64
Falla de luz indicadora .....	64
Luz de advertencia del sistema de frenos .....	64
Luz de advertencia del Sistema de Frenos Antibloqueo (ABS) .....	65
Luz de advertencia de dirección hidráulica .....	65
Luz de tracción apagada .....	65
Sistema de control de tracción (TCS)/Luz de control de estabilidad electrónica .....	65
Luz de apagado del control de estabilidad electrónica (ESC) .....	66
Luz de advertencia de Temperatura del refrigerante del motor .....	66
Luz de presión de aceite del motor ....	66
Luz de advertencia de combustible bajo .....	67
Luz de seguridad .....	67
Luz indicadora de luces altas encendidas .....	67
Recordatorio de luces encendidas .....	67
Luz de control de velocidad constante .....	68
Luz de Puerta entreabierta .....	68

### Pantallas de información

Centro de información del conductor (DIC) .....	68
---	----

### Mensajes del vehículo

Mensajes del vehículo .....	70
-----------------------------	----

### Personalización del vehículo

Personalización del vehículo .....	70
------------------------------------	----

## Controles

### Ajuste del volante de dirección



Para ajustar el volante:

1. Jale la palanca hacia abajo.
2. Mueva el volante hacia arriba o hacia abajo.
3. Jale o empuje el volante para acercarlo o alejarlo de usted (si está equipado).
4. Jale la palanca hacia arriba para fijar el volante en su lugar.

No ajuste el volante mientras está conduciendo.

### Controles al volante

El sistema de infoentretenimiento se puede operar usando los controles del volante. Consulte Sistema de infoentretenimiento.

### Claxon

Oprima  en la almohadilla del volante para hacer sonar el claxon.



### Limpiador/lavador de parabrisas



Con la ignición encendida o en ACC/ACCESSORY (accesorios), mueva la palanca del limpiaparabrisas para seleccionar la velocidad del limpiador.

**HI (alto)** : Úselo para pasadas rápidas.

**LO (bajo)** : Úselo para pasadas lentas.

 : Use este ajuste para limpiezas intermitentes. Para limpiezas intermitentes, mueva la palanca hacia arriba a .

**OFF (Apagado)** : Utilice para apagar los limpiadores.

**1X** : Para una sola pasada, mueva brevemente la palanca del limpiaparabrisas hacia abajo. Para varias pasadas, mantenga la palanca del limpiaparabrisas abajo.

Limpie la nieve y el hielo de las plumas del limpiador y del parabrisas antes de usarlas. Si están congeladas en el parabrisas, aflójelas con cuidado o derrita el hielo. Las hojas dañadas se deben reemplazar.

La nieve o el hielo pesados pueden sobrecargar el motor del limpiador.

### Estacionamiento de limpiaparabrisas

Si la ignición se apaga mientras los limpiadores estén en LO (Bajo), HI (alto) o , se detendrán inmediatamente.

Si la palanca de los limpiaparabrisas se mueve entonces a OFF (apagado) antes que se abra la puerta del conductor dentro de 10 minutos después que se apague la ignición, los limpiaparabrisas volverán a arrancar y se moverán hasta la base del parabrisas.

Si se mueve la ignición hasta off (apagado) mientras los limpiadores están haciendo pasadas para lavado del parabrisas, los limpiaparabrisas continuarán operando hasta que lleguen a la base del parabrisas.

### Luces de advertencia, marcadores e indicadores

Las luces de advertencia y los medidores pueden dar aviso de que algo está mal antes de que se convierta en algo lo suficientemente serio como para necesitar una reparación o reemplazo costoso. Evite lesiones poniendo atención a las luces de advertencia y a los medidores.

Algunas luces se encienden brevemente cuando se enciende el motor para indicar que todo está funcionando. Cuando una de las luces de advertencia se enciende y permanece encendida mientras conduce, o cuando uno de los medidores muestra que puede haber un problema, revise la sección que le explica qué hacer. Esperar para hacer alguna reparación puede ser costoso, e incluso peligroso.

## Cuadro de instrumentos



## Velocímetro



El velocímetro muestra la velocidad del vehículo en kilómetros por hora (km/h).

## Odómetro

El odómetro muestra que tan lejos se ha conducido el vehículo, en kilómetros.

## Odómetro de viaje

El odómetro de viaje muestra la distancia que ha recorrido el vehículo desde la última vez que el odómetro fue restablecido.

Se puede acceder y restablecer el odómetro de viaje a través del Centro de información del conductor (DIC). Consulte Centro de información del conductor (DIC).

## Tacómetro



El tacómetro muestra la velocidad del motor en revoluciones por minuto (rpm).

Cuando el motor está encendido, el tacómetro indicará las revoluciones por minuto (rpm) del motor. El tacómetro puede variar por varios cientos de rpm, cuando el motor se apaga y se vuelve a arrancar.

## Indicador de combustible

Cuando la ignición está activa, el indicador de combustible indica aproximadamente cuánto combustible queda en el tanque.

Una flecha en el indicador de combustible muestra el lado del vehículo en donde se encuentra el tanque.



E: El tanque de combustible está vacío.

F: El tanque de combustible está lleno.

Cuando el indicador se acerca al nivel de vacío, se enciende la luz de combustible bajo. Queda un remanente de poco combustible, pero deberá llenarse pronto el tanque de combustible.

Estas son cuatro cosas que algunos usuarios preguntan. Ninguno de ellos muestra un problema con el indicador de combustible:

- En la estación de servicio, la bomba de combustible se apaga antes de que el medidor lea tanque lleno.

- Hay una pequeña diferencia de combustible al llenar hasta donde muestra el medidor. Por ejemplo, el medidor indicaba que el tanque estaba medio lleno, pero en realidad se requirió un poco más o un poco menos que medio tanque para rellenarlo.
- Éste se mueve un poco mientras se da vuelta en una esquina o se acelera.
- Le llevará unos segundos estabilizarse después de activar la ignición y vuelve a vacío cuando ésta se apaga.

### Señal de giro

El indicador G se ilumina o parpadea en verde.

### Recordatorios de cinturón de seguridad

#### Luz de recordatorio del cinturón de seguridad del conductor

Hay una luz de recordatorio para el cinturón de seguridad del conductor en el grupo de instrumentos.



Al arrancar el vehículo, está luz parpadea y se puede encender una campanilla para recordar al conductor que abroche su cinturón de seguridad. Después la luz se queda prendida hasta que se abroche el cinturón. Este ciclo puede continuar varias veces si el conductor no abrocha su cinturón o si lo desabrocha mientras el vehículo está en movimiento.

Si el conductor tiene puesto el cinturón de seguridad, no se encenderá ni la luz ni el sonido.

#### Luz de recordatorio del cinturón de seguridad del pasajero

Hay una luz de recordatorio del cinturón de seguridad del pasajero cerca del indicador de estado de la bolsa de aire del pasajero.



Al arrancar el vehículo, está luz parpadea y se puede encender una campanilla para recordar a los pasajeros que abrochen su cinturón de seguridad. Después la luz se queda prendida hasta que se abroche el cinturón. Este ciclo continúa varias veces si el pasajero no abrocha su cinturón o si lo desabrocha mientras el vehículo está en movimiento.

Si el pasajero tiene puesto el cinturón de seguridad, no se encenderá ni la campanilla ni el sonido.

La luz y la campanilla de recordatorio del cinturón de seguridad del pasajero delantero se pueden activar si se coloca algún objeto en el asiento, como un maletín, una bolsa de mano, una bolsa de víveres, una laptop u otro aparato electrónico. Para desactivar la luz y/o la campanilla de recordatorio, retire el objeto del asiento o abroche el cinturón de seguridad.

## Luz de recordatorio del cinturón de seguridad del pasajero trasero

Si está equipado,  puede encenderse para recordar a los pasajeros que abrochen su cinturón de seguridad.

## Luz de disponibilidad de bolsa de aire

Esta luz indica si existe algún problema eléctrico con el sistema de bolsas de aire. La revisión del sistema incluye el(los) sensor(es) de la bolsa de aire, el sistema de detección de pasajeros, los pretensores, los módulos de la bolsa de aire, el cableado, el sensor de golpes y el módulo de diagnóstico. Para obtener más información sobre el sistema de las bolsas de aire, vea *Sistema de bolsas de aire* ⇨ 30.



La luz de disponibilidad de bolsa de aire se enciende durante varios segundos al arrancar el vehículo. Si la luz no se enciende entonces, haga que la reparen de inmediato.

## Advertencia

Si la luz permanece encendida después de prender el vehículo o se enciende mientras va conduciendo, significa que el sistema no está funcionando correctamente. Es posible que las bolsas de aire del vehículo no se inflen durante un choque o se pueden inflar sin ocurrir un choque. Para ayudar a evitar lesiones, lleve su vehículo a servicio de inmediato.

## Luz de encendido-apagado de la bolsa de aire

### PASSENGER AIRBAG



Si el vehículo tiene un interruptor de encendido-apagado de bolsa de aire, también tiene un indicador de estado de la bolsa de aire del pasajero ubicado en la consola superior.

Si el símbolo ON (encendido) de la bolsa de aire está iluminado, significa que se permite que la bolsa de aire delantera del pasajero se infle.

Los símbolos se apagarán después de un tiempo breve pero todavía se permitirá que se infle la bolsa de aire delantera.

Si se enciende el símbolo de apagado de la bolsa de aire, significa que el interruptor de encendido-apagado de la bolsa de aire desactivó la bolsa de aire delantera del pasajero exterior delantero.

Si, después de varios segundos, todos los símbolos permanecen iluminados, puede haber un problema con el indicador de estado de la bolsa de aire del pasajero o el interruptor de encendido-apagado de la bolsa de aire. Llévelo a servicio con su distribuidor.



**⚠ Advertencia**

Si la luz de mantenimiento de la bolsa de aire se enciende y permanece encendida, significa que algo puede estar mal con el sistema de bolsa de aire. Para ayudar a evitar lesiones para usted mismo u otros, pida que se realice el servicio al vehículo de inmediato. Vea *Luz de disponibilidad de bolsa de aire* ⇨ 63 para obtener más información, incluyendo información importante de seguridad.

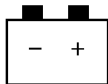
**Luz del sistema de carga**

La luz del sistema de carga se enciende brevemente cuando se activa la ignición, pero el motor no está funcionando, como verificación para demostrar que la luz funciona. La luz se apaga al arrancar el motor. Si no lo está, lleve el vehículo a servicio con su distribuidor.

Si la luz permanece encendida, o si se enciende mientras conduce, podría existir un problema con el sistema de carga eléctrico. Pida a su distribuidor que lo revise.

Si conduce mientras esta luz está encendida se puede descargar la batería.

Si se va a conducir una distancia pequeña con la luz encendida, asegúrese de apagar todos los accesorios, como el radio y el aire acondicionado.

**Falla de luz indicadora**

Esta luz se ilumina de color amarillo.

La luz indicadora de fallas se enciende cuando el vehículo detecta una falla del sistema de control de emisiones o sensores electrónicos importantes.

Si la luz indicadora de falla parpadea, puede ocurrir daño al convertidor catalítico. Reducir la velocidad del motor puede prevenir daño al convertidor catalítico y detener el parpadeo de la luz indicadora de falla.

Si la luz indicadora de falla está encendida cuando se conduce el vehículo, se necesita dar servicio al vehículo en un Distribuidor Chevrolet.

**Luz de advertencia del sistema de frenos**

Si la luz de advertencia se enciende, hay un problema en los frenos. Lleve a revisar el sistema de frenos de inmediato.



Esta luz se debe encender brevemente al arrancar el motor. Si no se enciende, arrégla y así estará lista para advertirle si hay un problema.

Si la luz se enciende y permanece encendida, existe un problema del freno.

Se ilumina después de que se enciende la ignición si el freno de estacionamiento está aplicado.

## Luz de advertencia del Sistema de Frenos Antibloqueo (ABS)



Esta luz se ilumina de color amarillo.

Ilumina por unos cuantos segundos después de que la ignición se enciende. El sistema está listo para trabajar cuando el indicador de control se apaga.

Si el indicador de control no se apaga después de unos segundos o si se ilumina al conducir, hay una falla en el ABS. El sistema de frenos permanece operativo pero sin la asistencia de ABS.

## Luz de advertencia de dirección hidráulica



Esta luz se enciende brevemente cuando se arranca el motor.

Si la luz no se apaga o si se enciende mientras conduce, puede haber un problema con el sistema de dirección asistida. Visite a su distribuidor.

## Luz de tracción apagada



Esta luz se enciende brevemente cuando arranca el motor. Si no lo está, lleve el vehículo a servicio con su distribuidor. Si el sistema funciona normalmente, la luz indicadora se apagará.

La luz de tracción apagada se enciende cuando el Sistema de control de tracción (TCS) se ha apagado presionando y liberando el botón de TCS/StabiliTrak/Control electrónico de estabilidad (ESC).

Esta luz y la luz de StabiliTrak OFF (APAGADO) se encienden al apagar el sistema StabiliTrak/ESC.

Si TCS está desactivado, la velocidad de las ruedas estará limitada cuando sea necesario para proteger la línea motriz de daños. Ajuste la conducción como sea necesario.

Vea *Control de tracción/Control electrónico de estabilidad* ⇨ 105.

## Sistema de control de tracción (TCS)/Luz de control de estabilidad electrónica



Esta luz se enciende brevemente cuando se arranca el motor.

Si no se enciende, lleve el vehículo a servicio con su distribuidor. Si el sistema funciona normalmente, la luz indicadora se apagará.

Si la luz se enciende y no parpadea, el TCS y potencialmente el sistema StabiliTrak/ESC se han desactivado. Se puede mostrar un mensaje del Centro de información del conductor (DIC). Revise los mensajes del DIC para determinar cuáles características están sin funcionar y si el vehículo requiere servicio.

Si la luz está encendida y parpadeando, los sistemas TCS y/o StabiliTrak/ESC están funcionando activamente.

Vea *Control de tracción/Control electrónico de estabilidad* ⇨ 105.

### Luz de apagado del control de estabilidad electrónica (ESC)



Esta luz se enciende brevemente cuando arranca el motor. Si no lo está, lleve el vehículo a servicio con su distribuidor.

Esta luz se enciende cuando se apaga el sistema StabiliTrak/control electrónico de estabilidad (ESC). Si StabiliTrak/ESC está apagado, el sistema de control de tracción (TCS) también se apagará.

Si StabiliTrak/ESC y TCS están apagados, el sistema no ayuda en el control del vehículo. Encienda los sistemas TCS y StabiliTrak/ESC y la luz de advertencia se apaga.

Vea *Control de tracción/Control electrónico de estabilidad* ⇨ 105.

### Luz de advertencia de Temperatura del refrigerante del motor



Esta luz se ilumina de color rojo.

Esta luz le indica que se sobrecalentó el refrigerante del motor.

Siempre ponga atención a este indicador, ya que el calor excesivo es uno de los factores más peligrosos para la salud de su motor.

#### Precaución

Si la temperatura del refrigerante del motor es demasiado alta, detenga el vehículo, apague el motor. Peligro para el motor. Revise el nivel del refrigerante.

### Luz de presión de aceite del motor

#### Precaución

La falta de mantenimiento adecuado al aceite del motor puede dañar al mismo. Conducir con el aceite de motor en un nivel bajo también puede dañar el motor. Las reparaciones podrían no estar cubiertas por la garantía del vehículo. Revise el nivel de aceite lo antes posible. Añada aceite si se requiere, pero si el nivel de aceite está dentro del rango de funcionamiento y la presión del aceite aún sigue baja, lleve el vehículo a servicio. Siga siempre el programa de mantenimiento para cambiar el aceite del motor.



Esta luz se debe encender brevemente cuando se arranca el motor. Si no se enciende, lleve el vehículo a servicio con su distribuidor.

Si la luz se enciende y permanece así, significa que el aceite no está fluyendo a través del motor correctamente. El vehículo puede tener poco aceite y puede tener otros problemas del sistema. Visite a su distribuidor.

### Luz de advertencia de combustible bajo



Esta luz está cerca del indicador de combustible y se enciende brevemente cuando se enciende la ignición como una revisión para mostrar que está funcionando.

También se enciende cuando el tanque de combustible tiene poco combustible. La luz se apaga cuando se agrega combustible. Si esto no sucede, lleve el vehículo a servicio.

### Luz de seguridad



La luz de seguridad se debe encender por un momento cuando se enciende el motor. Si no se enciende, lleve el vehículo a servicio con su distribuidor. Si el sistema funciona normalmente, la luz indicadora se apagará.

Si la luz se enciende y el vehículo no enciende, puede haber un problema con el sistema de disuasión de robo. Vea *Funcionamiento del inmovilizador (Acceso sin llave)* ⇨ 13.

### Luz indicadora de luces altas encendidas



Esta luz se ilumina de color azul.

Se ilumina cuando la luz alta está encendida y durante el parpadeo del faro.

### Recordatorio de luces encendidas



Esta luz se enciende cuando las luces exteriores están en uso.

## Luz de control de velocidad constante



La luz de Control de velocidad constante es blanca cuando el Control de velocidad constante está encendido y listo, y se vuelve verde cuando el Control de velocidad constante se establece y está activo.

Consulte *Control de velocidad constante*  
⇒ 107 Control de velocidad constante.

## Luz de Puerta entreabierta



La luz se enciende cuando se abre una puerta o cuando no está cerrada adecuadamente. Antes de conducir, revise si todas las puertas están cerradas adecuadamente.

## Pantallas de información

### Centro de información del conductor (DIC)

El Centro de información del conductor (DIC) se encuentra en el grupo de instrumentos.

#### Selección de funciones

Los menús y las funciones se pueden seleccionar por medio de la rueda de ajuste y los botones en la palanca del limpiaparabrisas.



Oprima MENU para cambiar entre los menús principales o para regresar de un submenú al siguiente nivel más alto de menú.

Gire la rueda de ajuste para seleccionar un submenú del menú principal o ajustar un valor numérico.

Presione SET/CLR para seleccionar y confirmar una función.

Mensajes del vehículo y de servicio aparecen en el Centro de información del conductor si se requiere. Confirme los mensajes presionando SET/CLR.

### Menú de información del vehículo

La siguiente lista contiene todas las páginas posibles de Información del vehículo. Algunas pueden no estar disponibles para su vehículo en particular.

Gira la rueda de ajuste en la palanca del limpiaparabrisas para seleccionar una página y siga las instrucciones provistas en los submenús:

- Vida restante del aceite
- Presión de llantas
- Temperatura del refrigerante
- Speed Warning
- Nivel de atenuación

#### Vida restante del aceite

Indica un cálculo de la vida útil del aceite. El número en porcentaje significa el resto de la vida de aceite actual. Para reiniciar, presione el botón SET/CLR (ajustar/borrar) durante unos cuantos segundos mientras ve esta página.

#### Presión de llantas

Verifica la presión de las llantas de todas las ruedas durante la conducción.

### Temperatura del refrigerante

Despliegue de temperatura de refrigerante.

#### Speed Warning

La función de advertencia de velocidad emite una alarma cuando se excede la velocidad establecida.

Para ajustar la advertencia de velocidad, presione SET/CLR (ajustar/borrar) mientras se muestra la página. Gire la rueda de ajuste para ajustar el valor. Presione SET/CLR (ajustar/borrar) para establecer la velocidad. Si se excede el límite de velocidad seleccionado, se muestra una advertencia con una campanilla.

#### Nivel de atenuación

Para ajustar el nivel de atenuación, encienda la luz de posición o el faro, presione SET/CLR, gire la banda  $\triangle$   $\nabla$  hacia arriba o abajo para incrementar o disminuir el nivel de atenuación.

#### Menú ECO

La siguiente lista contiene todas las páginas posibles de Información ECO (Más económica). Algunas pueden no estar disponibles para su vehículo en particular.

Gira la rueda de ajuste en la palanca del limpiaparabrisas para seleccionar una página y siga las instrucciones provistas en los submenús:

- Economía del combustible
- Consumidores principales
- Tendencia de economía
- Índice Eco

#### Economía del combustible

Muestra economía promedio del combustible, la mejor economía de combustible en una distancia seleccionada, y una gráfica de barras mostrando la economía instantánea de combustible. Presione SET/CLR (ajustar/borrar) para ajustar la distancia.

#### Consumidores principales

La lista de consumidores principales de comodidad encendidos actualmente se muestra en orden descendente. Se indica el potencial de ahorro de combustible.

#### Tendencia de economía

Muestra el desarrollo del consumo promedio en una distancia de 50 km. Los segmentos llenos muestran en consumo en incrementos

de 5 km y muestra el efecto de la topografía o comportamiento de conducción en el consumo de combustible.

### Índice Eco

El consumo de combustible actual es indicado en una escala económica. Para conducción económica, adapte el estilo de conducción para mantener los segmentos llenos dentro del área Eco (Más económica). Mientras más segmentos estén llenos, mayor será el consumo de combustible. Simultáneamente, se indica el valor de consumo promedio.

## Mensajes del vehículo

Los mensajes que se muestran en el DIC indican el estado del vehículo o que pueden ser necesarias algunas acciones para corregir una condición. Pueden aparecer mensajes múltiples, uno tras otro.

Los mensajes que no requieren acción inmediata se pueden reconocer y borrar oprimiendo SET/CLR (aceptar/borrar). Los mensajes que requieren acción inmediata no se pueden borrar hasta que se lleve a cabo esa acción.

Todos los mensajes se deben tomar en serio; borrar el mensaje no corregirá el problema. Si aparece el mensaje SERVICE (Dé servicio), consulte a su distribuidor.

## Personalización del vehículo

Las siguientes son todas las funciones de personalización posibles del vehículo. Dependiendo del vehículo, algunas pueden no estar disponibles.

Para tener acceso al menú de personalización del vehículo:

1. Toque el icono Configuración en la Página de Inicio de la pantalla de Infoentretenimiento.
2. Toque Vehículo para mostrar una lista de opciones disponibles.
3. Toque para seleccionar el ajuste de la función deseada.

El menú puede contener lo siguiente:

### Clima y calidad de aire

Toque y se puede proyectar lo siguiente:

- Velocidad auto del ventilador

### Velocidad auto del ventilador

Esta configuración especifica la cantidad de flujo de aire en la cabina cuando la configuración del ventilador del control de clima es Ventilador automático.

Toque Bajo, medio, o alto.

### Sistemas de colisión/detección

Toque y se puede proyectar lo siguiente:

- Alerta de zona ciega lateral
- Símbolos de asistencia de estacionamiento de cámara trasera

### Alerta de zona ciega lateral

Este ajuste encenderá o apagará las alertas del espejo lateral para ayudar al conductor a evitar choques durante una maniobra de cambio de carril.

### Símbolos de asistencia de estacionamiento de cámara trasera

Este ajuste especifica si los iconos de advertencia se muestran en la vista de la cámara cuando la Asistencia de estacionamiento detecta un objeto.

## Confort y comodidad

Toque y se puede proyectar lo siguiente:

- Volumen de señales

### Volumen de señales

Este ajuste determina el nivel de volumen de la campanilla.

Toque los controles en la pantalla de infoentretenimiento para ajustar el volumen.

## Luces

Toque y se puede proyectar lo siguiente:

- Luces localizadoras
- Luz de salida

### Luces localizadoras

Este ajuste hace parpadear los faros de su vehículo cuando presione  en el transmisor de Entrada remota sin llave (RKE).

Toque Off (apagado) u On (encendido).

### Luz de salida

Este ajuste especifica por cuánto tiempo permanecen encendidos los faros después que se apaga o sale del vehículo.

Toque Off (apagado), 30 segundos, 60 segundos, o 120 segundos.

## Seguros eléc. puertas

Toque y se puede proyectar lo siguiente:

- Bloqueo auto de puertas
- Cierre automático de puertas

### Bloqueo auto de puertas

Este ajuste especifica si las puertas se bloquearán automáticamente cuando el vehículo se cambia fuera de Park (estacionamiento), o cuando el vehículo arranca.

Toque Off (apagado) u On (encendido).

### Cierre automático de puertas

Este ajuste permite elegir qué puertas se desbloquearán automáticamente al cambiar a P (estacionamiento).

Toque Off (apagado), All doors (Todas las puertas), o Driver door (Puerta del conductor).

### Cierre, apert., arranq. remotos

Toque y se puede proyectar lo siguiente:

- Luz de apertura remota
- Señal de cierre remoto
- Volver a bloquear puertas desbloqueadas remotamente.

- Operación remota de ventana
- Control remoto en vehículo

### Luz de apertura remota

Este ajuste hace parpadear las luces exteriores cuando el vehículo se desbloquea con el transmisor RKE.

Toque Off (apagado) o Flash Lights (intermitentes).

### Señal de cierre remoto

Este ajuste especifica cómo responde el vehículo cuando el vehículo se bloquea con el transmisor RKE.

Toque Off (apagado), Lights and Horn (Luces y claxon), Lights Only (sólo luces), o Horn Only (sólo claxon).

### Volver a bloquear puertas desbloqueadas remotamente.

Este ajuste asegurará el vehículo si las puertas no se abren dentro de cierto tiempo después que el vehículo se desbloquee con el transmisor RKE.

Toque Off (apagado) u On (encendido).



### **Operación remota de ventana**

Si está equipado, esta función activa la operación remota de las ventanas con el transmisor RKE. Vea *Funcionamiento del sistema de entrada sin llave a control remoto (RKE)* ⇨ 6.

Toque Off (apagado) u On (encendido).

### **Control remoto en vehículo**

Esta característica suena una alerta cuando el transmisor RKE se deja en el vehículo.

Toque Off (apagado) u On (encendido).

## Iluminación

### Iluminación exterior

Controles de luz exterior .....	73
Recordatorio de Apagado de Lámparas Exteriores .....	73
Cambiador de luz alta/baja de faro .....	73
Claxon óptico .....	74
Luces diurnas (DRL) .....	74
Sistema automático de faros delanteros .....	74
Intermitentes de advertencia de peligro .....	74
Señales de giro y cambio de carril .....	75
Luces de carga exteriores .....	75

### Iluminación interior

Controles de luz interior .....	75
---------------------------------	----

### Características de iluminación

Iluminación de Entrada .....	76
Luz de salida .....	76

## Iluminación exterior

### Controles de luz exterior

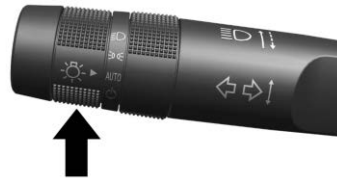

El control de las lámparas exteriores está en la palanca de señal direccional.

Gire el control a las posiciones siguientes:

☰ : Apaga las luces exteriores. La perilla regresa a la posición AUTO después de liberarla. Gírela de nuevo a ☰ para reactivar la modalidad AUTO.

**AUTO (Automático)** : Prende o apaga las luces exteriores en forma automática, dependiendo de la luz exterior.

☰ : Enciende las luces de estacionamiento.

☰ : Enciende los faros delanteros junto con las luces de estacionamiento.

### Recordatorio de Apagado de Lámparas Exteriores

Se escucha un aviso acústico si la puerta del conductor está abierta cuando la ignición está apagada y las luces exteriores están encendidas.

### Cambiador de luz alta/baja de faro



☰● : Con los faros encendidos, presione la palanca de señal direccional hacia adelante y libérela para encender las luces altas. Para volver a las luces bajas, empuje la palanca de nuevo o jálela hacia usted y libérela.

Esta luz indicadora ☰● se enciende en el cuadro de instrumentos cuando los faros de luces altas están encendidos.

### Claxon óptico

Para activar una ráfaga de luces altas, jale la palanca de direccionales hacia usted, y luego libérela.

### Luces diurnas (DRL)

Las luces de operación de día (DRL) pueden facilitar que otros vean la parte delantera de su vehículo durante el día.

El sistema DRL se enciende durante la luz del día cuando se cumplen las siguientes condiciones:

- El encendido está en la posición de encendido.
- El control de lámparas exteriores está en AUTO.
- El sensor de luz determina que es de día.

Las DRL se apagarán cuando los faros cambien a ☺ o el encendido se apague.

### Sistema automático de faros delanteros

Cuando el control de luces exteriores está en AUTO y está suficientemente oscuro afuera, los faros se encienden automáticamente.



Hay un sensor de luz en la parte superior del tablero de instrumentos. No cubra el sensor, de otra manera los faros se encenderán cuando no sea necesario.

El sistema también puede encender los faros cuando se maneje en un estacionamiento techado o en un túnel.

Cuando esté suficientemente iluminado el exterior, los faros se apagarán o pueden cambiar a DRL.

El sistema automático de faros delanteros se apaga cuando el control de luces exteriores se coloca en ☺ o la ignición está apagada.

### Intermitentes de advertencia de peligro



⚠ : Oprima para hacer que las luces direccionales delanteras y traseras destellen intermitentemente. Presione ⚠ nuevamente para apagar los intermitentes.

## Señales de giro y cambio de carril



Mueva la palanca completamente hacia arriba o hacia abajo para señalar una vuelta.

Una flecha en el grupo de instrumentos titila en la dirección de la vuelta o del cambio de carril.

Levante o baje la palanca hasta que la flecha comience a titilar para señalar un cambio de carril. Sujétela en esa posición hasta que haya completado el cambio de carril. Si la palanca se presiona brevemente y se suelta, la luz direccional parpadea tres veces.

La señal de vuelta y cambio de carril puede ser apagada manualmente moviendo la palanca a su posición original.

Si después de indicar una vuelta o cambio de carril, la flecha destella rápidamente o no enciende, esto quiere decir que un foco de las luces direccionales podría estar quemado.

Reemplace cualesquier focos fundidos. Si ningún foco está quemado, revise el fusible. Vea *Fusibles* ⇨ 137.

## Luces de carga exteriores

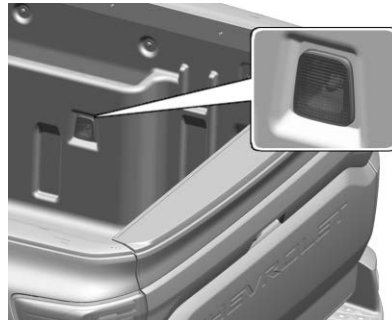

Si está equipado, la luz de carga exterior está ubicada en el tablero lateral interno y tiene la función de iluminar el área de carga.

Para encender la luz de carga exterior:

1. Aplique el freno de estacionamiento.

2. Para vehículos de transmisión automática, coloque la palanca de cambios en P (estacionamiento). Vea *Transmisión automática* ⇨ 100.
3. Encienda la luz de techo delantera. Vea *Controles de luz interior* ⇨ 75.

Para apagar la luz de carga exterior, apague la luz de techo delantera.

## Iluminación interior

### Controles de luz interior

#### Luz de techo delantera



Tipo I

Opere el interruptor:

: presione para encender las luces de techo. Si está equipado, presione para encender la luz de carga exterior, consulte *Luces de carga exteriores* ⇨ 75.

: presione para encender la luz de lectura izquierda.

: presione para encender la luz de lectura derecha.



Tipo II

Presione el botón para encender las luces de techo, y presione de nuevo para apagar las luces. Si está equipado, presione para encender la luz de carga exterior, consulte *Luces de carga exteriores* ⇨ 75.

### Luces de techo trasera

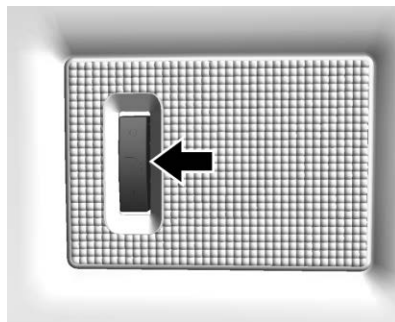

Si está equipado, la luz de techo trasera está en el techo interior.

Opere el interruptor:

: presione para apagar la luz de techo trasera.

: Las luces de techo se encenderán cuando las puertas se abran.

: presione para encender la luz de techo trasera.

## Características de iluminación

### Iluminación de Entrada

Cuando se presiona  en el transmisor de Entrada remota sin llave (RKE), se encienden algunas luces interiores. Si está equipado con un sistema automático de faros delanteros, algunas luces exteriores se encienden por la noche o en áreas de iluminación limitada, ya que la función de faros automáticos está encendida. Vea "Iluminación" bajo *Personalización del vehículo* ⇨ 70.

### Luz de salida

Algunas luces interiores se encienden cuando la puerta del conductor se abre después de apagar la ignición.

Si está equipado con sistema automático de faros delanteros, algunas luces exteriores se encienden durante la noche, o en áreas con iluminación limitada, cuando se abre la puerta del conductor después de apagar la ignición, ya que la función de fardo delantero está encendida. Vea "Iluminación" bajo *Personalización del vehículo* ⇨ 70.

Las luces exteriores se apagan de inmediato apagando el control de la lámpara exterior.

## Controles de clima

### Sistemas de control de clima

Sistemas de control de clima .....	77
Sistema de climatización automático ...	79

### Ventilas de aire

Ventilas de aire .....	81
------------------------	----

### Mantenimiento

Funcionamiento regular del aire acondicionado .....	81
Servicio .....	82

## Sistemas de control de clima

Con este sistema se puede controlar la calefacción, el enfriamiento, descongelamiento, el desempañador y la ventilación en el vehículo.

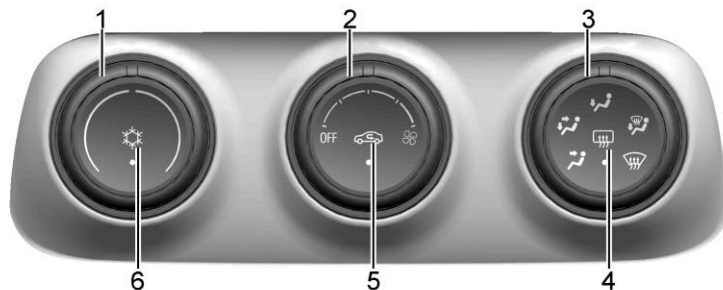





1. Controles de temperatura del lado del pasajero y del conductor
2. Control de velocidad de ventilador
3. Control de la modalidad de distribución de aire
4. Desempañador de la ventana trasera
5. Modo de recirculación de aire
6. Modo de enfriamiento

### Operación manual

**Control de velocidad de ventilador :** Haga girar la perilla en sentido de las manecillas del reloj o en sentido inverso para aumentar o reducir, respectivamente, la velocidad del ventilador. Gire en sentido contrario a las manecillas del reloj hasta el extremo para apagar el ventilador.

**Controles de temperatura del lado del pasajero y del conductor** : Gire la perilla en el sentido o en contra de las manecillas del reloj para aumentar o disminuir la temperatura.

**Control de la modalidad de distribución de aire** : Presione , ,  o  para cambiar la dirección del flujo de aire.

 : El aire se dirige a las salidas del tablero de instrumentos.

 : El aire se dirige a las salidas del tablero de instrumentos y las salidas del piso.

 : El aire se dirige a las salidas del piso.

 : Elimina la niebla o humedad de las ventanas. El aire se dirige a las salidas del parabrisas y las salidas del piso.

 : Elimina con más rapidez la niebla o escarcha del parabrisas. El aire se dirige al parabrisas.

Para mejores resultados, elimine toda la nieve y el hielo del parabrisas antes de desempañar.

 : Presione el botón para encender el enfriamiento. La activación la indica el LED en el botón. El sistema de enfriamiento sólo funciona cuando el motor está en operación y el ventilador está encendido.

Presione el botón de nuevo para apagar el enfriamiento. Si no se necesita enfriamiento o secado, apague el sistema de enfriamiento para ahorrar combustible.

 : Presione para encender la recirculación. Se enciende una luz indicadora. El aire se recircula para enfriar rápidamente el interior del vehículo o para reducir la entrada de aire y olores del exterior.

Si se selecciona durante clima fresco o frío, las ventanas y el parabrisas podrían empañarse. Apague la recirculación para ayudar a desempañar el parabrisas y las ventanas.

 : Presione para encender o apagar el desempañador de la ventana trasera. Se prende una luz indicadora en el botón para mostrar que el desempañador de la ventana trasera está encendido. El desempañador de la ventana trasera funciona únicamente cuando la ignición está encendida.

El desempañador se apaga cuando la ignición está apagada o en ACC/ACCESSORY (accesorios).

### Precaución

No trate de despejar la escarcha ni ningún otro material del interior del parabrisas frontal o trasero con una hoja de rasurar o cualquier otro objeto afilado. Esto puede dañar el desempañador del parabrisas trasero y afectar la capacidad del radio para captar estaciones claramente. La garantía del vehículo no cubre las reparaciones de estos daños.

## Sistema de climatización automático

Con este sistema se puede controlar la calefacción, el enfriamiento, descongelamiento, el desempañador y la ventilación en el vehículo.

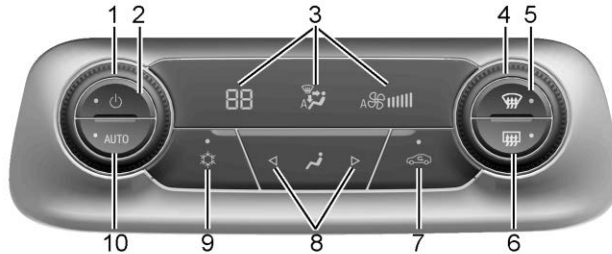

1. Controles de temperatura del lado del pasajero y del conductor
2. Encendido (Activo/Inactiv)
3. Pantalla de estado de control del clima
4. Controles del ventilador
5. Descongelamiento de parabrisas
6. Desempañador de la ventana trasera
7. Recirculación
8. Controles del modo de distribución de aire

9. Modo de enfriamiento
10. AUTO (Operación automática)

### Operación automática

El sistema controla automáticamente la velocidad del ventilador, la distribución del aire, el aire acondicionado y la recirculación para calentar o enfriar la cabina a la temperatura deseada.

Cuando se enciende AUTO, las cuatro funciones operan automáticamente. Cada función también se puede fijar manualmente

y se proyecta la configuración seleccionada. Las funciones no ajustadas manualmente continuarán controlándose automáticamente, incluso si el indicador AUTO no está iluminado.

Para operación automática:

1. Presione AUTO.
2. Fije la temperatura. Dé tiempo para que el sistema se estabilice. Ajuste la temperatura según se requiera para un confort óptimo.

Para mejorar la eficiencia en el uso de combustible y enfriar el vehículo con mayor rapidez con el aire acondicionado encendido, el sistema encenderá la recirculación automáticamente en clima cálido. No se encenderá la luz de recirculación.

Presione  para seleccionar manualmente la recirculación y la luz indicadora se encenderá. Presione de nuevo para seleccionar aire exterior y la luz del indicador se apagará.

### Operación manual

 : Presione para apagar o encender el ventilador. Si se selecciona encendido, o se presiona o se gira cualquier otro botón, el sistema de control de clima se encenderá y



volverá a suministrar el flujo de aire como está establecido. El control de la temperatura y el modo de distribución de aire aún se pueden ajustar.

**Controles del ventilador :** Haga girar la perilla en sentido de las manecillas del reloj o en sentido inverso para aumentar o reducir, respectivamente, la velocidad del ventilador. Gire en sentido contrario a las manecillas del reloj hasta el extremo para apagar el ventilador.

**Controles de temperatura del lado del pasajero y del conductor :** Gire la perilla en el sentido o en contra de las manecillas del reloj para aumentar o disminuir la temperatura.

**Controles del modo de distribución de aire :** Presione  para cambiar la dirección del flujo de aire. El modo actual aparece en la pantalla.

Para cambiar el modo actual, seleccione uno o más de los siguientes modos:

 : El aire se dirige a las salidas del tablero de instrumentos.

 : El aire se dirige a las salidas del tablero de instrumentos y las salidas del piso.

 : El aire se dirige a las salidas del piso.

 : Elimina la niebla o humedad de las ventanas. El aire se dirige a las salidas del parabrisas y las salidas del piso.

 : El aire se dirige al parabrisas, el ventilador funciona con mayor velocidad y la temperatura del aire se aumenta, si no está al máximo. Este modo anula el modo anterior seleccionado y limpia la niebla y el hielo del parabrisas con mayor rapidez. Cuando se oprime nuevamente el botón, el sistema vuelve a la configuración del modo anterior y la velocidad del ventilador.

Para mejores resultados, elimine toda la nieve y el hielo del parabrisas antes de desempañar.

 : Presione para encender o apagar el sistema de aire acondicionado. El aire acondicionado no trabaja si se apaga el control de ventilador o si la temperatura exterior baja del punto de congelación.

Presionar este botón cancela el acondicionamiento automático de aire y apaga el aire acondicionado. Presione AUTO para regresar a la operación automática y que el aire acondicionado opere automáticamente según se requiera. Cuando

la luz indicadora está encendida, el aire acondicionado opera automáticamente para enfriar el aire dentro del vehículo o para secar el aire según se requiera para desempañar más rápidamente el parabrisas.

 : Presione para encender la recirculación. Se enciende una luz indicadora. El aire se recircula para enfriar rápidamente el interior del vehículo o para reducir la entrada de aire y olores del exterior.

Si se selecciona durante clima fresco o frío, las ventanas y el parabrisas podrían empañarse. Apague la recirculación para ayudar a desempañar el parabrisas y las ventanas.

### **Desempañador de la ventana trasera**

 : Presione este botón para encender o apagar el desempañador del medallón. El indicador en el botón se iluminará, lo que indica que el desempañador de la ventana trasera está encendido.

El desempañador se puede apagar girando la ignición a "OFF" (apagado) o en "ACC/ACCESSORY" (accesorios).

**Precaución**

No trate de despejar la escarcha ni ningún otro material del interior del parabrisas frontal o trasero con una hoja de rasurar o cualquier otro objeto afilado. Esto puede dañar el desempañador del parabrisas trasero y afectar la capacidad del radio para captar estaciones claramente. La garantía del vehículo no cubre las reparaciones de estos daños.

**Sensores**

El sensor solar cerca del parabrisas detecta la radiación solar.

El sistema de control de climatización usa la información del sensor para ajustar la temperatura, la velocidad del ventilador, la recirculación y la modalidad de distribución de aire para una comodidad óptima.

No cubra el sensor; de lo contrario el sistema automático de control de clima puede no trabajar adecuadamente.

**Ventilas de aire**



Use las persianas en las ventilas de aire para cambiar la dirección del flujo del aire.

En las rejillas de aire del centro, mueva la perilla deslizante hacia abajo para cerrar el flujo de aire.

En las rejillas laterales de aire, mueva la perilla deslizante hacia el lado exterior del vehículo para cerrar el flujo de aire.

**Consejos de operación**

- Mantenga todas las salidas abiertas siempre que sea posible para obtener un mejor rendimiento del sistema.

- Quite los objetos que estén en el área debajo de todos asientos para ayudar a que el aire circule dentro del vehículo con más efectividad.
- Limpie la nieve del cofre para mejorar la visibilidad y ayudar a disminuir la humedad que se introduce al vehículo, que puede mejorar el desempeño a largo plazo del sistema.
- El uso de deflectores en el cofre que no están aprobados por GM puede afectar de manera adversa el desempeño del sistema.
- No coloque dispositivos en las ventilas de aire, esto restringe el flujo de aire y podría dañar las ventilas.

**Mantenimiento**

**Funcionamiento regular del aire acondicionado**

Para garantizar un funcionamiento eficiente continuamente, el enfriamiento debe activarse durante unos minutos una vez al mes, independientemente de la situación climatológica y de la época del año. La operación con enfriamiento no es posible cuando la temperatura exterior es baja.

## **Servicio**

Para un mejor desempeño de enfriamiento, se recomienda una revisión del sistema de control del clima. Verificar:

- Prueba de funcionamiento y presión
- Funcionalidad de calefacción
- Prueba de estanqueidad
- Limpieza del condensador y del desagüe del evaporador
- Prueba de desempeño

<b>Precaución</b>
Utilice únicamente el refrigerante correcto.

 <b>Advertencia</b>
Los Sistemas de control de clima deben recibir servicio exclusivamente por parte de personas calificadas. Los métodos inapropiados de servicio pueden causar lesiones personales.

# Conducción y funcionamiento

## Información de conducción

Ambiente de conducción .....	84
Conducir para mejorar la economía del combustible .....	85
Conducción defensiva .....	85
Control de vehículo .....	85
Frenos .....	86
Dirección .....	87
Recuperación en todo terreno .....	88
Conducción carretera sin asfalto .....	88
Conducción en caminos mojados .....	90
Cuestas y caminos montañosos .....	92
Si el vehículo se atasca .....	92

## Arranque y Operación

Rodaje de vehículo nuevo .....	93
Arranque del motor .....	94
Energía retenida para los accesorios (RAP) .....	96
Cambio a PARK (estacionamiento) .....	97
Cambio fuera de PARK (estacionamiento) .....	98
Estacionarse sobre materiales inflamables .....	98

## Emisiones del motor

Emisiones del motor .....	98
Convertidor catalítico .....	99
Poner en marcha el vehículo mientras está estacionado .....	99

## Transmisión automática

Transmisión automática .....	100
Modo manual .....	101

## Frenos

Frenos .....	102
Sistema de frenos antibloqueo (ABS) .....	103
Freno de Mano .....	104
Asistencia del freno .....	104
Asistencia de arranque en subidas (HSA) .....	105

## Sistemas de control de recorrido

Control de tracción/Control electrónico de estabilidad .....	105
--	-----

## Control de velocidad constante

Control de velocidad constante .....	107
Limitador de velocidad .....	109

## Sistemas de asistencia al conductor

Alertas de asistencia para Estacionarse o Ir de Reversa .....	111
Alerta de punto ciego lateral (SBSA) ...	112

## Combustible

Combustible recomendado .....	114
Aditivos del combustible .....	114
Llenado del tanque .....	114

## Conversiones y adiciones

Equipo eléctrico incorporado .....	116
------------------------------------	-----

## Información de conducción

### Ambiente de conducción

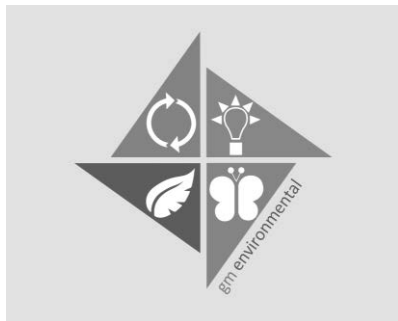

General Motors está continuamente preocupado por la protección ambiental y ha utilizado materiales ambientalmente amigables y reciclados lo más posible en el diseño y ensamble de productos.

Los métodos de producción también cumplen los requisitos de protección ambiental. No se utilizan materiales perjudiciales como asbesto y cadmio. El aire acondicionado utiliza un gas refrigerante libre de fluorocloruro de hidrocarbonato.

Esta preocupación y responsabilidad con el medio ambiente se expresa en la Política Ambiental de General Motors Brasil que formaliza el compromiso de la empresa con el medio ambiente y la sociedad, orientando nuestras operaciones para la preservación del medio ambiente, la responsabilidad social y la sustentabilidad económica del negocio.

### Política ambiental ISO14001 de General Motors

"General Motors está comprometido con la preservación del medio ambiente y de los recursos naturales mediante el establecimiento de objetivos y metas que permitan la mejora continua de su desempeño ambiental, reducción de residuos, el cumplimiento de leyes y normas, la prevención de la contaminación y una buena comunicación con la comunidad."

Recordando que su vehículo está compuesto por varios materiales y componentes al final de su ciclo de vida deben manipularse, empaçarse y desecharse de forma adecuada. A continuación, se presenta el cuidado para el desecho de materiales inservibles.

### Consejos prácticos medioambientales para el mantenimiento de su Chevrolet:

Para el cambio de los siguientes productos, como llantas, baterías, filtros, componentes electrónicos, aceite de motor, aceite lubricante, líquido de frenos, aceite de la dirección asistida, líquido de radiador y sus empaques se recomienda que el propietario realice la revisión o mantenimiento en un establecimiento adecuado, preferiblemente en un distribuidor Chevrolet.

### Reducción de emisiones:

Mantenga actualizados los dispositivos que reducen las emisiones atmosféricas de su vehículo, siguiendo debidamente el plan de mantenimiento.

### Nota

La eliminación de materiales inservibles no se puede realizar en la basura común, el suelo, agua o en la red de aguas pluviales, ¡haga su trabajo y preserve el medio ambiente!

## Conducir para mejorar la economía del combustible

Información importante acerca del consumo de combustible:

- Evite acelerar demasiado el vehículo. Los cambios bruscos de velocidad aumentan el consumo.
- Una baja presión en las llantas disminuye el desempeño, aumenta el consumo de combustible y resulta en desgaste prematuro de las llantas.
- Un combustible de baja calidad daña el motor y aumenta el consumo.

## Conducción defensiva

Conducir con actitud defensiva es la mejor recomendación.

Comience por abrocharse el cinturón de seguridad.

Una actitud defensiva al conducir tiene como resultado estar preparado para situaciones imprevistas de cualquier tipo. Suponga que los demás conductores o peatones no prestan atención o pueden cometer errores.

Trate de prever cuál será el comportamiento de los otros conductores y considere todos los errores posibles.

Los accidentes mas comunes involucran a la parte trasera del vehículo. Mantener una distancia segura es una medida más para evitar choques.

Para las áreas urbanas y rurales, el mejor método es manejar defensivamente. Una reacción insospechada del vehículo delantero puede resultar en un giro brusco o parada.

## Control de vehículo

### Nunca apague el motor mientras el vehículo está en operación

En dicha situación, muchos sistemas no funcionan (por ej. la unidad de servofreno, dirección asistida). Conducir de este modo supone un peligro para usted y para los demás.

### Pedales

Para asegurarse que el recorrido del pedal no tenga restricciones, se recomienda usar sólo tapetes originales diseñados por Chevrolet para este vehículo. Otros tapetes no se deben utilizar en cambio.

## Tapete

(si está disponible)

### Advertencia

- Asegúrese que el tapete no interfiera con los pedales.
- Utilice siempre un tapete de tamaño adecuado y haga que se instale correctamente; de lo contrario, podría obstruir los pedales del acelerador, freno o embrague. Obstruir los pedales puede causar aceleración involuntaria, mayor distancia de frenado o dificultad en el cambio de velocidad, lo cual puede resultar en un choque o lesiones.
- Los tapetes originales han sido diseñados para su vehículo. Si necesita reemplazarlos, elija tapetes Chevrolet de equipo original. Los tapetes que no fueron diseñados para su vehículo pueden no ajustarse apropiadamente e interferir con el final del pedal.

Siga las instrucciones con el fin de utilizar correctamente sus tapetes de piso.

- Siempre verifique que los tapetes no estén interfiriendo con los pedales.

- Utilice el tapete de piso cara arriba. No lo utilice cara abajo.
- No coloque nada sobre el tapete de piso en el lado del conductor.
- Utilice únicamente un tapete en el lado del conductor. Nunca coloque un tapete de piso encima del otro.

### Desinstalación e instalación de tapetes con retenedor de sujeción (si está disponible)

Tire hacia arriba de la parte trasera del tapete para desacoplar cada uno de los retenes y retire el tapete.

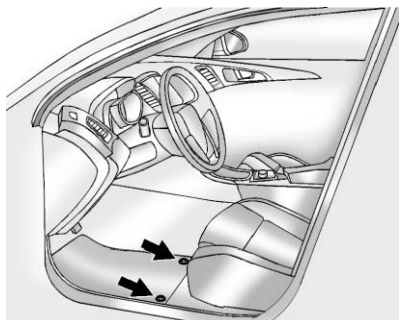

Vuelva a colocarlo alineando las aberturas del retén del tapete sobre los retenes y presione el tapete para que entre en su sitio.

Asegúrese de que el tapete quede fijo en su sitio.

Asegúrese de que el tapete no interfiera con los pedales.

## Frenos

### Accionamiento de los frenos

La acción de frenado involucra tiempo de percepción y tiempo de reacción. Primero, tiene que decidir que hay que pisar el pedal del freno. Ese es el tiempo de percepción. Luego tiene que hacer que su pie realice la acción. Ese es el tiempo de reacción. El tiempo promedio de reacción es alrededor de 3/4 de segundo, pero esto es solo un promedio. Podría ser menos con un conductor y hasta dos segundos o más con otro. La edad, la condición física, el estado de alerta, la coordinación y la vista influyen, al igual que el alcohol y las drogas. Pero incluso en 3/4 de segundo, un vehículo que circula a 100km/h recorre 20 m. Eso puede ser una distancia enorme en un caso de emergencia, así que es muy importante dejar espacio suficiente entre su vehículo y los demás. Y, por supuesto, las distancias de frenado reales varían mucho según la superficie del camino (si es asfalto o grava); el estado del camino (mojado, seco); el

dibujo del neumático y los frenos. No obstante, algunas personas sobrecargan el sistema de frenos al usar los frenos incorrectamente.

### Observe lo siguiente

- No obstruya el recorrido del pedal del freno.
- Evite las frenadas innecesarias (algunas personas conducen a tirones: una fuerte aceleración seguida de un frenazo, en vez de mantener el ritmo del tráfico). Esto es un error. Los frenos se desgastan mucho más rápido si usted hace demasiadas frenadas fuertes. También existe el riesgo de resbalones peligrosos.
- Para aumentar la vida útil de los frenos, siga el ritmo del tráfico, evite frenadas innecesarias y deje distancias de seguridad adecuadas. Si tiene que usar los frenos para desacelerar, pise el pedal del freno de forma suave y continuada.
- No conduzca con el motor apagado. El refuerzo del freno no funcionará, requiriendo un mayor esfuerzo para hacer funcionar los frenos.
- Si su motor se detiene mientras conduce, frene normalmente pero no bombee los frenos, de otra manera el vacío de la asistencia eléctrica se gastará, resultando

en un pedal de freno más difícil de presionar y distancias más largas de frenado.

- Algunas condiciones de conducción o climáticas pueden generar rechinido ocasional de los frenos ya sea cuando se aplican los frenos ligeramente o la primera vez que se aplican los frenos. Esto no es una falla.

### Desplazamiento del pedal de freno

Lleve su vehículo a un Distribuidor Chevrolet o Taller de Reparación Autorizado siempre que observe que el pedal de freno no regresa o el recorrido del pedal del freno es más largo. Esto puede indicar una falla del sistema de frenos.

### Dirección

#### Precaución

Para evitar daño al sistema de dirección, no conduzca sobre aceras, barreras de estacionamiento, u objetos similares a velocidades mayores a 3 km/h (1 mph). Tenga cuidado cuando conduzca sobre objetos tales como divisores de carril y topes de velocidad. Los daños

(Continúa)

#### Precaución (Continúa)

ocasionados por el uso incorrecto del vehículo no están cubiertos por su garantía.

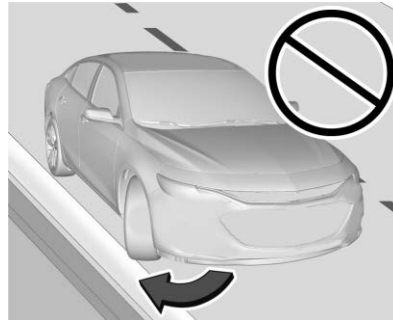

#### Dirección de esfuerzo variable

El vehículo cuenta con un sistema de dirección que varía el esfuerzo requerido para guiarlo dependiendo de la velocidad del vehículo.

El esfuerzo requerido para girar la dirección del vehículo es menor a velocidades bajas para hacer que el vehículo sea más fácil de maniobrar y estacionar. A velocidades más altas, el esfuerzo para guiarlo aumenta con

el objeto de proporcionar una sensación tipo deportiva a la dirección. Esto proporciona el máximo control y estabilidad.

#### Dirección asistida eléctrica

El vehículo cuenta con dirección asistida, no tiene aceite de la dirección asistida. No se requiere mantenimiento periódico.

Si la ayuda de la dirección asistida se pierde debido a una falla del sistema, el vehículo puede dirigirse, pero puede requerirse un esfuerzo mayor. Consulte con un Concesionario Chevrolet o un Taller de Reparación Autorizado si hay una falla.

Si el volante se gira hasta que alcance el extremo de su recorrido y se retiene en esa posición por un periodo prolongado de tiempo, la dirección eléctricamente asistida se puede reducir.

Si se usa la dirección hidráulica por un periodo extenso de tiempo, la dirección hidráulica se puede reducir.

El uso normal de la dirección eléctricamente asistida debe regresar cuando el sistema se enfríe.

Si el Centro de información del conductor indica que el sistema de dirección tiene una falla, consulte a un distribuidor.



Consulte *Luz de advertencia de dirección hidráulica* ⇨ 65.

### Conducción de emergencia

En algunas situaciones, el manejo del volante puede ser más eficiente que la frenada.

Por ejemplo, si en un cambio de nivel se encuentra un camión estacionado en su carril, si de repente se le cruza otro vehículo o si sale un niño corriendo desde detrás de un vehículo estacionado y se detiene delante de su vehículo.

Podría evitar estos problemas accionando los frenos, siempre que fuese posible parar a tiempo. Pero a veces no es posible porque no hay espacio. Es el momento de una acción defensiva, evitando el problema con el manejo del volante.

Primero presione el freno. Con el riesgo de colisión, siempre es aconsejable reducir la velocidad primero. Luego, esquive el problema girando el volante a la derecha o a la izquierda, dependiendo del espacio disponible. Una situación de emergencia, como la descrita arriba, requerirá la atención completa y decisión rápida del conductor.

Si sujeta el volante según lo recomendado, en la posición de las nueve en punto y tres en punto, podría hacer un rápido giro de 180° sin soltar las manos del volante. Pero tiene que actuar con presteza, girar el volante rápidamente y volver a enderezarlo en cuanto haya superado el obstáculo.

El hecho de que las situaciones de emergencia pueden presentarse en cualquier momento es un motivo suficiente para practicar una conducción defensiva y usar los cinturones de asiento correctamente.

### Recuperación en todo terreno

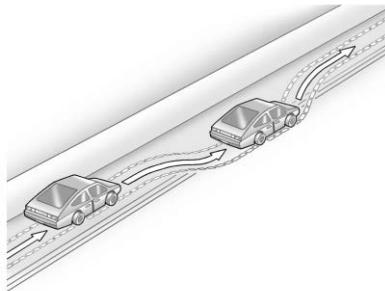

Las llantas delanteras del vehículo pueden salir de la orilla del camino hacia el acotamiento al manejar. Siga estas recomendaciones:

1. Libere el acelerador y a continuación, si no hay nada que lo impida, cambie la dirección del vehículo de modo que se monte en el borde del pavimento.
2. Gire el volante aproximadamente 1/8 de vuelta, hasta que la rueda delantera derecha haga contacto con el borde del pavimento.
3. Gire el volante para seguir el camino.

### Conducción carretera sin asfalto

#### Antes de conducir fuera del camino.

Antes de conducir fuera del camino, deberían tenerse en cuenta algunas cosas.

Por ejemplo:

- Asegúrese de haber realizado todos los servicios de reparación y mantenimiento.
- Compruebe el nivel del combustible.
- Revise la presión de la llanta de refacción como se especifica en el capítulo de datos técnicos.
- Revise los niveles de los fluidos como se especifica en el capítulo de cuidado del vehículo.

### Después de conducir fuera del camino

Elimine todo el material acumulado en los bajos del vehículo, en el chasis o debajo del cofre del motor. Puede incendiarse. Después de conducir sobre barro o arena, limpie y compruebe las balatas del freno.

Dichas sustancias pueden ocasionar anomalías al frenar y el vidriado de las balatas. Revise el marco de la carrocería, la dirección, la suspensión, las ruedas, las llantas, el sistema de escape, las tuberías de combustible y el sistema de enfriamiento.

Durante el uso todo terreno, su vehículo requerirá una mayor frecuencia de mantenimiento.

### Familiarícese con la conducción fuera del camino

Antes de comenzar cualquier viaje, es aconsejable practicar en un área que sea segura y cercana. La conducción todo terreno requiere de algunas habilidades nuevas y diferentes, como estar alerta a los tipos de señales diferentes. Su visión, por ejemplo, debería observar constantemente el terreno por si hay obstáculos inesperados. Preste atención a posibles ruidos anómalos de las llantas y el motor.

Sus brazos, pies y cuerpo deberán responder a las vibraciones y a los movimientos externos del vehículo. El control del vehículo es el factor principal de una buena conducción todo terreno. La mejor forma de controlar el vehículo es controlar la velocidad. Hay algunos puntos que deben tenerse en cuenta. A altas velocidades:

- Se acerca a los objetos más rápidamente y tiene menos tiempo para observar los obstáculos del terreno.
- Tiene menos tiempo para reaccionar.
- El vehículo oscila más cuando se conduce sobre obstáculos.
- Será necesaria una mayor distancia de frenado, especialmente si conduce por carreteras sin asfaltar.

Precaución
Cuando maneje fuera de la carretera, movimientos repentinos y maniobras pueden hacer que pierda control de la dirección. Esto pudiera causar una colisión. Por lo tanto, al conducir en carretera y fuera de carretera, usted y sus pasajeros deben usar cinturones de seguridad.

### Conducción con niebla

Alto nivel de humedad en el aire y las heladas fuertes aumentan la posibilidad de niebla, lo cual puede afectar la visibilidad.

Cuando conduce a través de la niebla, el conductor debe reducir la velocidad y mantener una distancia segura del vehículo de adelante. No subestime el cambio de la densidad de la niebla, evitando por lo tanto el riesgo de un accidente. La densidad de la niebla se estima mejor observando la vista borrosa de los faros delanteros de los vehículos.

#### Consejos para conducir con niebla

- Si está equipado, encienda los faros de niebla delanteros o las luces bajas, incluso durante la luz del día.
- No encienda las luces altas de los faros delanteros.
- Utilice la calefacción de la ventana trasera. Active brevemente los limpiaparabrisas y el lava parabrisas. La humedad en el exterior de las ventanas puede parecer neblina.
- Si es casi imposible ver el exterior y necesita detenerse, pero no está seguro de estar en el camino, encienda los faros delanteros, active las intermitentes de

advertencia de peligro y suene el claxon periódicamente o cuando note que un vehículo se aproxima.

- Al conducir a través de niebla, no rebase los vehículos a menos que tenga buena visibilidad frontal y sea seguro hacerlo. Si intenta rebasar, esté preparado para volver a su carril en caso de que se aproxime un vehículo.

### Conducir sobre lodo o arena

Al conducir sobre lodo o arena, mantenga el movimiento del vehículo en una velocidad baja.

Debido a la pérdida de tracción, se hace más difícil dirigir el volante, acelerar y frenar. Para una mejor tracción al conducir en arena muy suelta, aligere un poco la presión de aire de las llantas.

#### Nota

Después de conducir en lodo o arena, limpie y revise las balatas del freno. Si esto no se realiza, puede causar frenado irregular o revestimiento vítreo. Verifique la estructura de la carrocería, dirección, suspensión, ruedas, llantas y el sistema de escape.

## Conducción en caminos mojados

### Manejar a través de zonas inundadas



Las áreas inundadas se deberían evitar en cualquier situación. Un camino cubierto de agua impide que el conductor pueda evaluar sus condiciones correctamente. El daño causado por la entrada de agua en el motor y otras partes del vehículo no está cubierto por la garantía.

Conduzca a baja velocidad a través de cualquier área inundada y asegúrese que el límite del agua no supere la altura del centro de la rueda.

En caso que se requiera conducir a través de cualquier área inundada, hágalo a baja velocidad, alrededor de 10 km/h en primera velocidad.

Observe cualquier vehículo grande que conduzca cerca, manténgase alejado de ondas de agua grandes que incrementen la oportunidad de daño. Cuando pase a través de áreas inundadas, el problema más severo que puede ocurrir es la posibilidad de que entre agua al motor, a través del sistema de aire de admisión.

Esto se conoce como "ariete hidráulico". El agua no permite el desplazamiento de los pistones y en consecuencia se dañarán los componentes del motor. En este caso, el motor se daña severamente y el vehículo se detendrá de inmediato o poco tiempo después, dependiendo del nivel de daño.

No intente operar el motor de nuevo. Esto podría incrementar el daño en el vehículo.

#### Precaución

Conducir a través de corrientes de agua puede ser peligroso. El agua podría arrastrar el vehículo y causar ahogamiento. Incluso una corriente de

(Continúa)

**Precaución (Continúa)**

unos cuantos centímetros puede impedir el contacto de la llanta con el suelo, causando pérdida de tracción y volcadura del vehículo. No conduzca en corrientes de agua.

**Conducir con lluvia**

La lluvia y los caminos mojados pueden significar problemas para conducir. En un camino mojado no puede detenerse, acelerar o girar tan bien porque el agarre de la llanta al camino no es tan bueno como lo sería en caminos secos y, si las llantas no tienen mucha banda de rodadura, obtendrá aún menos tracción. Si empieza a llover mientras usted está conduciendo, siempre es prudente reducir la velocidad y ser cauteloso.

La superficie puede mojarse repentinamente mientras que sus reflejos están aún acostumbrados a manejar en caminos secos. Cuanta más fuerte sea la lluvia, más disminuye la visibilidad. Aunque sus limpiaparabrisas estén en buen estado, una lluvia intensa puede dificultar la visión de la señalización de la carretera y de las señales de tráfico, de las marcas sobre el pavimento, la orilla del camino e incluso peatones

caminando. Las salpicaduras de la carretera pueden dificultar la visión más que la propia lluvia, especialmente sobre un camino sucio.

Es prudente que mantenga su equipo de limpiaparabrisas en buen estado y tener lleno el depósito del lavaparabrisas. Reemplace las hojas de los limpiaparabrisas en cuanto muestren signos de desgaste o dejen de limpiar partes del parabrisas, o cuando empiecen a desprenderse tiras de hule de las hojas.

El agua puede afectar a los frenos. Intente evitar las áreas inundadas pero, si no puede, reduzca la velocidad antes de cruzarlas. Los frenos mojados pueden ocasionar accidentes. No funcionarán bien en caso de frenazo brusco y pueden causar un derrape lateral. Podría perder el control del vehículo.

Después de atravesar áreas inundadas o de lavar el vehículo, pise el pedal del freno suavemente hasta que los frenos funcionen normalmente.

**Algunos consejos para el tiempo lluvioso**

- Encienda las luces delanteras bajas, incluso durante la luz del día.
- Encender los limpiaparabrisas.
- Reduzca la velocidad y tenga cuidado.

- Aumente la distancia con respecto al vehículo de adelante.
- Utilice la calefacción de la ventana trasera si es necesario.

**Nota**

Cuando esté lloviendo, las llantas y las hojas del limpiaparabrisas tienen una carga de trabajo mayor. Por lo tanto, siempre mantenga las llantas y las hojas de los limpiaparabrisas en buenas condiciones.

**Hidroplaneación**

Se puede acumular mucha agua debajo de las llantas, de modo que realmente pueden estar sobre el agua. Ésta es una situación muy peligrosa. Esto puede suceder cuando el camino está muy mojado y usted conduce a una velocidad considerable. Cuando su vehículo está hidroplaneando, cuenta con muy poco o ningún contacto con el camino.

Puede no observar hidroplaneación e incluso conducir por algún tiempo sin notar que sus llantas no hacen contacto con el carril constantemente. Puede observar la hidroplaneación cuando intente desacelerar, tomar una curva, cambiar de carriles para rebasar un vehículo o cuando lo golpee una ráfaga de viento.

Puede suceder cuando las llantas no tienen mucha banda de rodadura o si la presión en uno o más de las llantas es baja. Puede suceder cuando hay mucha agua en el camino. Si puede ver los reflejos de árboles, postes telefónicos u otros vehículos, y las gotas de lluvia hacen ondas en la superficie del agua, podría haber hidroplaneación.

La hidroplaneación a menudo sucede en mayores velocidades.

No existe una regla consistente sobre hidroplaneación. El mejor consejo es desacelerar cuando esté lloviendo - y estar alerta.

### Conducir de noche

Cuando conduzca de noche, el conductor debe:

- Conduzca a la defensiva.
- Reduzca la velocidad y permita una mayor distancia entre su vehículo y otros conductores.
- En áreas remotas, tenga cuidado con los animales.
- Si está cansado, deténgase en un lugar seguro y descance.

- Mantenga el parabrisas y todos los vidrios limpios, en el interior y exterior. El deslumbramiento durante la noche es mucho peor con suciedad sobre el vidrio. Incluso el interior del vidrio puede acumular una capa causada por el polvo. El humo de cigarrillos puede empañar las ventanas en el interior dificultando la visión.
- Tenga en mente que los faros iluminan mucho menos el camino cuando está en una curva.

### Cuestas y caminos montañosos

Si el vehículo se maneja en montañas o colinas, debe estar en buenas condiciones. Los fluidos, neumáticos y balatas se deben de revisar en intervalos específicos.

En una pendiente cuesta abajo, evite utilizar los frenos innecesariamente. La velocidad del vehículo se puede reducir cambiando a una velocidad inferior.

#### Peligro

Si no cambia a una velocidad menor, los frenos podrían calentarse demasiado y dejar de funcionar correctamente. Cambie a una velocidad inferior para permitir que  
(Continúa)

#### Peligro (Continúa)

el motor ayude a los frenos al bajar por una colina empinada. Conducir en neutral o con la ignición apagada es muy peligroso. Los frenos tendrán que realizar un trabajo adicional. Se calentarán excesivamente y no serán efectivos. Cuando conduzca cuesta abajo mantenga la ignición encendida y use una velocidad adecuada.

Puede encontrar señales especiales en caminos montañosos. Los ejemplos pueden ser pendientes prolongadas, zonas sin rebase, área de caída de rocas o caminos con curvas. Esté alerta y conduzca adecuadamente.

### Si el vehículo se atasca

El vehículo cuenta con sistema de control de tracción, éste puede con frecuencia ayudar a liberar un vehículo atascado. Si está demasiado atascado para que el sistema de tracción pueda liberar el vehículo, apague el sistema de tracción y utilice el método de balanceo.

Nunca gire las llantas a alta velocidad si el vehículo está atascado. El método conocido como balance puede ayudar a desatascar el vehículo, aunque debe tener cuidado.

### Peligro

Si giran a alta velocidad, las llantas se pueden reventar, resultando en lesiones personales para usted u otras personas. La transmisión u otros componentes se pueden sobrecalentar. En los casos en que el vehículo se atasque, gire las ruedas lo menos posible. No las gire a velocidades mayores a 55 km/h como se indica en el velocímetro.

#### Nota

Girar las ruedas puede resultar en arruinar los componentes de su vehículo así como las llantas. Si las ruedas giran a altas velocidades cuando cambie a velocidades hacia el frente o hacia atrás, la transmisión se puede dañar.

### Rebotar el vehículo para liberarlo

El método de mecer puede ayudar mientras el vehículo esté atascado. Para hacerlo, el conductor debe seguir los siguientes pasos.

1. Gire el volante hacia la izquierda y la derecha para liberar el área alrededor de las llantas delanteras.
2. Apague cualquier sistema de tracción y estabilidad. Consulte *Control de tracción/Control electrónico de estabilidad* ⇨ 105.
3. Cambie el movimiento hacia atrás y hacia adelante, entre R (reversa) y una velocidad hacia adelante, haciendo girar las ruedas lo menos posible. Para evitar el desgaste de la transmisión, espere hasta que las llantas se hayan detenido antes de cambiar la velocidad.
4. Libere el pedal acelerador al cambiar, y presiónelo ligeramente cuando la transmisión se encuentre en alguna velocidad. El girar las llantas hacia adelante y hacia atrás provoca un movimiento de balanceo del vehículo que podría liberarlo.
5. Si el vehículo está atascado aún después de varios intentos, se tiene que remolcar.

## Arranque y Operación

### Rodaje de vehículo nuevo

Emplee las siguientes precauciones por los primeros cientos de kilómetros para mejorar el desempeño y economía de su vehículo y para agregar a su larga vida:

- Evite arrancar con aceleración plena.
- No acelere el motor.
- Evite frenados bruscos excepto en emergencias. Esto permitirá que sus frenos funcionen correctamente.
- Evite arranques rápidos, aceleraciones repentinas y conducción prolongada a alta velocidad para evitar daños al motor y para conservar combustible.
- Evite aceleración completa en los cambios más bajos.
- No remolque ningún otro vehículo.

## Arranque del motor

### Peligro

No presione el botón de Arranque/Paro mientras conduce.

El conductor podría perder el control del vehículo, los sistemas de asistencia de freno y dirección no operarían y desactiva las bolsas de aire, puede causar daño al vehículo, lesiones personales o posiblemente la muerte.

### Advertencia

Además, nunca deje a bebés, niños y jóvenes sin supervisión en el vehículo.

### Precaución

Presionar el botón Arranque/Paro puede arrancar el motor cuando la llave electrónica está en el vehículo. Nunca deje solos a bebés, niños y jóvenes o cualquier persona que no esté

(Continúa)

### Precaución (Continúa)

familiarizada con el vehículo. Podrían verse involucrados en accidentes inesperados.

Apague la ignición cuando salga del vehículo y lleve siempre la llave electrónica.

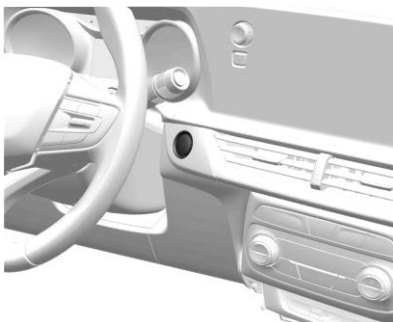

- La llave electrónica debe estar dentro del vehículo.
- mantenga el pedal del freno presionado y mueva la palanca selectora a **P** o **N**
- No acelere
- Presione el botón Start/Stop (Arranque/paro). El LED verde se iluminará tan pronto como el motor esté en operación

Para apagar el motor, presione y mantenga presionado el botón nuevamente.

### Nota

- En vehículos equipados con llave electrónica y transmisión manual (si está disponible), en caso de que los pedales del embrague y freno no estén completamente presionados, el arranque del motor no se activará.
- En vehículos equipados con llave electrónica y transmisión automática, en caso de que la palanca selectora de cambios no esté colocada en **P** o **N** y no se pise el pedal del freno, no se activará el arranque del motor.

### Apagado del motor

- Presione el botón Start/Stop (Arranque/paro) con el motor en funcionamiento y el vehículo detenido para apagar el motor.
- En caso de emergencia, el motor se puede apagar mientras el vehículo está en movimiento: presione el botón Start/Stop (Arranque/paro) dos veces. Cuando el motor está apagado, se requiere de considerablemente más fuerza para frenar y virar.

### Modo de energía de accesorios

Presione el botón Start/Stop (Arranque/paro) una vez sin presionar el pedal del freno: El **modo de energía para accesorios** está activo, el LED amarillo en el botón se ilumina. En este modo, el bloqueo del volante (si está disponible) se libera y algunas funciones eléctricas son operativas.

Para arrancar el motor cuando está en **Modo de energía para accesorios**, presione el pedal del freno (o los pedales de embrague y freno, dependiendo del modelo) y presione el botón Start/Stop (Arranque/paro) una vez más.

### Modo de energía encendida de ignición

Mantenga presionado el botón Start/Stop (Arranque/paro) durante 5 segundos sin presionar ningún pedal: Start/Stop (Arranque/paro) está activo, el LED verde en el botón se ilumina. En este modo todas las funciones eléctricas son operativas.

Para arrancar el motor desde el **Modo de energía de ignición encendida**, presione el pedal del freno (o el pedal de embrague, dependiendo del modelo) y presione el botón Start/Stop (Arranque/paro) una vez más.

### Nota

No coloque el control remoto en el compartimiento de equipaje o muy cerca de la pantalla del centro de información.

### Operación de emergencia

Si también falla el control remoto del radio, la puerta del conductor se puede bloquear o desbloquear con la llave mecánica.

La llave mecánica sólo puede bloquear o desbloquear la puerta del conductor. Las otras puertas se pueden abrir usando dos veces la manija interior.

En vehículos con sistema de alarma antirrobo, la alarma puede activarse cuando el vehículo está desbloqueado. Desactive la alarma al encender la ignición.

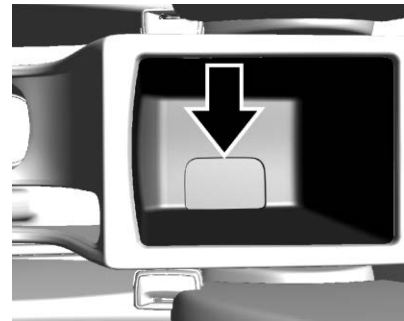

Abra la cubierta en la parte inferior del portavasos en la consola central. Despliegue la punta de la llave de la llave electrónica e insértela como se muestra en la figura.

Presione el botón Start/Stop (Arranque/paro).

Para apagar el motor, presione el botón Start/Stop (Arranque/paro) durante por lo menos 2 segundos.

Esta opción se pretende sólo para emergencias. Consulte a un Concesionario Chevrolet o Taller de reparación autorizado.

Es posible que la función de la llave electrónica no funcione o que la distancia de operación cambie porque la frecuencia se mezcla con otras cercanas. Si esto ocurre,



abra y cierre la puerta con la llave manualmente. Si la llave electrónica no funciona, puede arrancar el motor utilizando la operación de emergencia. Si el motor no funciona cuando usa la llave manualmente, consulte con un concesionario Chevrolet o un taller de reparación autorizado.

#### **Situaciones en las que esto puede ocurrir**

- Cuando la llave electrónica está cerca de un transmisor de radio, como una estación de radio, un aeropuerto, una estación de policía, una oficina gubernamental, una base, una torre de transmisión o un puerto.
- Cuando mantiene la llave electrónica cerca de un sistema de radio bidireccional móvil o un teléfono celular.
- Cuando se opera la llave electrónica de otro vehículo cerca de su vehículo
- Cuando se descarga la llave electrónica.

El sistema de radio bidireccional móvil interior puede perturbar el sistema eléctrico del vehículo. Utilice el sistema de radio bidireccional móvil exterior.

Siempre debe cumplir con las leyes y regulaciones específicas del país en el que se encuentra.

#### **Llave electrónica desactivada**

Si cierra la puerta con una llave electrónica fuera del vehículo cuando hay otra llave electrónica dentro del vehículo, la llave interior se desactivará. No puede hacer que el motor arranque. La llave electrónica desactivada se puede reactivar cuando vuelva a presionar los botones.

#### **Timbre de advertencia de llave electrónica**

El claxon sonará tres veces seguidas para indicar que la llave electrónica está dentro del vehículo cuando abandone el vehículo y cierre la puerta. El ajuste de esta función se puede cambiar en la pantalla del centro de información. Cuando la llave electrónica está muy cerca de puertas o ventanas, el vehículo puede reconocer que la llave electrónica está dentro del vehículo y es posible que suene el claxon.

#### **Rearranque sin llave electrónica**

Cuando la llave electrónica no está dentro del vehículo y el motor está en operación, si presiona el botón Start/Stop (Arranque/paro) para detener el motor, el modo de ignición cambiará a ACC (LED: amarillo). (Después de 5 minutos sin ninguna entrada, la ignición se apagará automáticamente). Puede volver a arrancar el motor aplicando

el freno y presionando el botón Start/Stop (Arranque/paro). Si presiona el botón Start/Stop (Arranque/paro) sin aplicar el freno, la ignición estará en OFF (LED: apagado). Y volver a arrancar no es posible.

#### **La llave electrónica no funcionará en las siguientes situaciones**

- Cuando el vehículo se encuentra en un campo electromagnético de alta frecuencia.
- Cuando se está trabajando con un equipo eléctrico que utiliza la misma frecuencia que la llave electrónica.
- Cuando la batería de la llave electrónica está descargada o tiene algún problema.

#### **Energía retenida para los accesorios (RAP)**

Algunos accesorios del vehículo pueden usarse después que se apague la ignición hasta 10 minutos o hasta que se abra cualquier puerta.

Las ventanas y quemacocos eléctricos, si están equipados, continuarán funcionando hasta por 10 minutos o hasta que se abra alguna de las puertas.

El sistema de infoentretenimiento continuará funcionando hasta por 10 minutos o hasta que se abra la puerta del conductor.

### Cambio a PARK (estacionamiento)

1. Mantenga presionado el pedal de freno y aplique el freno de estacionamiento.
2. Mueva la palanca de cambios a P (estacionamiento) presionando el botón de la palanca de cambios y empujándola completamente hacia el frente del vehículo.

### Dejar el vehículo con el motor funcionando

#### Advertencia

Puede resultar peligroso dejar el vehículo con el motor encendido. Podría sobrecalentarse y encender fuego.

Es peligroso salir del vehículo cuando la palanca no está totalmente en P (estacionamiento) con el freno de estacionamiento correctamente activado. El vehículo podría moverse.

(Continúa)

#### Advertencia (Continúa)

No abandone el vehículo cuando el motor esté en funcionamiento. Si dejó el motor encendido, el vehículo podría comenzar a moverse de manera repentina. Usted u otras personas podrían resultar lesionados. Para asegurarse de que el vehículo no se mueva, siempre active el freno de estacionamiento y mueva la palanca a la posición P (estacionamiento), incluso cuando esté en un terreno nivelado. Consulte *Cambio a PARK (estacionamiento)* ⇨ 97.

Si tiene que dejar el vehículo con el motor funcionando, asegúrese de que el vehículo se encuentra en P (estacionamiento) y que el freno de estacionamiento está aplicado firmemente antes de dejarlo. Después de mover la palanca de cambios a P (estacionamiento), mantenga presionado el pedal del freno de servicio. Después, vea si puede mover la palanca de cambios fuera de P (estacionamiento) sin presionar primero el botón.

Si puede hacerlo, significa que la palanca de cambios no estaba totalmente bloqueada en P (estacionamiento).

### Bloqueo de par

El bloqueo de par sucede cuando el peso del vehículo aplica demasiada fuerza en el trinquete de estacionamiento, en la transmisión. Esto sucede cuando al estacionarse en una pendiente no se cambia la transmisión a P (estacionamiento) de manera adecuada; después resulta difícil cambiar a una velocidad diferente a P (estacionamiento). Para evitar el bloqueo de par, primero active el freno de estacionamiento y a continuación cambie a P (estacionamiento). Para saber cómo hacerlo, consulte el apartado "Cambio a estacionamiento", ya mencionado.

Si ocurre el bloqueo de par, es probable que necesite empujar su vehículo en dirección ascendente (de la pendiente) utilizando otro vehículo para liberar la presión del trinquete de estacionamiento, para que pueda cambiar a una velocidad diferente a P (estacionamiento).

## Cambio fuera de PARK (estacionamiento)

Este vehículo está equipado con un sistema electrónico de liberación de la palanca de cambios. La liberación de bloqueo de cambios está diseñada para evitar el movimiento de la palanca de cambios a una velocidad diferente a P (estacionamiento), a menos que la ignición esté encendida y el pedal del freno esté aplicado.

La liberación del bloqueo de cambios funciona siempre, excepto en caso de descarga o bajo voltaje en la batería (menos de 9 voltios).

Si la batería del vehículo está descargada o cuenta con poco voltaje, intente cargarla o arrancar con cables pasacorriente. Consulte *Arranque con cables pasacorriente* ⇨ 157.

Para cambiar a una velocidad diferente a P (estacionamiento):

1. Presione el pedal del freno.
2. Encienda la ignición.
3. Presione el botón de la palanca de cambios.
4. Mueva la palanca de cambios a la posición deseada.

Si aún no puede cambiar de P (estacionamiento):

1. Libere totalmente el botón de la palanca de cambios.
2. Mantenga presionado el pedal del freno y oprima de nuevo el botón de la palanca de cambios.
3. Mueva la palanca de cambios a la posición deseada.

Si aún tiene problemas para cambiar de velocidad, vea a su distribuidor.

Este vehículo puede tener la característica **Abrochar cinturón para conducir**, que puede prevenir que el vehículo se cambie de P (Estacionamiento). Consulte *Cinturones de seguridad* ⇨ 23

## Estacionarse sobre materiales inflamables

Antes de estacionar el vehículo, asegúrese de que el suelo no contenga material inflamable como pasto, arbustos, gotas de combustible, etc. El escape del motor está caliente y puede conducir a un incendio.

### Precaución

Objetos inflamables podrían tocar las partes calientes del escape bajo su vehículo y comenzar a arder. No se estacione sobre papeles, hojas, pasto seco u otros materiales que pudieran incendiarse.

## Emisiones del motor

### Peligro

Los gases de escape del motor contienen monóxido de carbono venenoso, que es incoloro e inodoro y puede ser fatal si se inhala por un tiempo. Si los gases de escape entran al interior del vehículo, abra las ventanas. Pida rectificar la causa de la falla en un Concesionario Chevrolet o Taller de reparación autorizado. Evite conducir con un compartimento de carga abierto, de otra manera los gases de escape podrían entrar al vehículo.

## Convertidor catalítico

El convertidor catalítico reduce la cantidad de sustancias dañinas en los gases de escape.

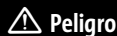

### Peligro

No mantenga el motor en operación en áreas cerradas más de lo necesario para maniobrar el vehículo, ya que el monóxido de carbono (SO), que es incoloro e inodoro, es letal si se inhala por cierto tiempo.

En el caso de fallas o funcionamiento irregular del motor después de un arranque en frío, una pérdida significativa de potencia del motor u otras anomalías, esto puede indicar una falla del sistema de ignición. El vehículo se necesita remolcar. Busque asistencia de un Concesionario Chevrolet o Taller de reparación autorizado.

## Cuidados con el Convertidor catalítico:

En caso que entre combustible no quemado al convertidor catalítico, este componente se puede sobrecalentar u dañar de forma irreparable. Por lo tanto, se debe evitar lo siguiente:

- Insistir en el procedimiento de arranque cuando el motor presenta dificultades para comenzar a funcionar.
- Tiempo innecesario prolongado durante arranque.

La penetración de agua por el tubo de escape puede dañar el convertidor catalítico porque funciona en un alto nivel de temperatura.

Evite la aplicación de cualquier producto en la parte inferior de la carrocería del vehículo. Algunos productos químicos incrementan el riesgo de incendio.

Se debería percibir un olor desagradable e inodoro, que proviene de los gases de escape, causado por el combustible con alto contenido de azufre en determinadas condiciones de conducción.

Para asegurar un bajo nivel de emisiones contaminantes y la longevidad del sistema del convertidor catalítico, todos los servicios de mantenimiento se deben realizar en un Concesionario Chevrolet o Taller de reparación autorizado.

## Poner en marcha el vehículo mientras está estacionado

Es mejor no estacionarse con el motor en operación.

Si se deja el vehículo con el motor funcionando, siga los pasos adecuados para asegurarse que el vehículo no se mueva. Ver *Cambio a PARK (estacionamiento)* ⇨ 97 y *Emisiones del motor* ⇨ 98.

## Transmisión automática

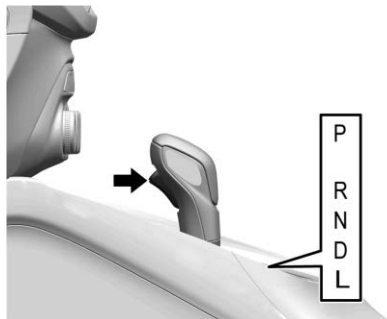

**P** : Esta posición bloquea las ruedas motrices. Utilice P (estacionamiento) al arrancar el motor, ya que el vehículo no puede moverse con facilidad.

### Advertencia

Es peligroso salir del vehículo cuando la palanca no está totalmente en P (estacionamiento) con el freno de estacionamiento correctamente activado. El vehículo podría moverse.

(Continúa)

### Advertencia (Continúa)

No abandone el vehículo cuando el motor esté en funcionamiento. Si dejó el motor encendido, el vehículo podría comenzar a moverse de manera repentina. Usted u otras personas podrían resultar lesionados. Para asegurarse de que el vehículo no se mueva, siempre active el freno de estacionamiento y mueva la palanca a la posición P (estacionamiento), incluso cuando esté en un terreno nivelado. Consulte *Cambio a PARK (estacionamiento)* ⇨ 97.

Asegúrese de que la palanca de cambios está totalmente en P (estacionamiento) antes de arrancar el motor. El vehículo tiene un sistema de control de bloqueo de cambios de la transmisión automática. Primero debe aplicar el pedal del freno hasta el fondo, y a continuación presione el botón de la palanca de cambios antes de cambiar a una posición diferente a P (estacionado), mientras la ignición está en ON/RUN. Si no puede cambiar a una velocidad diferente a P (estacionado), libere la presión en la palanca de cambios y empuje la palanca nuevamente hasta P (estacionado), manteniendo el pedal del freno presionado.

Después mueva la palanca de cambios a otra velocidad. Consulte *Cambio fuera de PARK (estacionamiento)* ⇨ 98.

**R** : Utilice esta velocidad para avanzar hacia atrás.

### Precaución

El cambiar a R (reversa) mientras el vehículo está moviéndose hacia adelante podría dañar la transmisión. Las reparaciones no estarían cubiertas por la garantía del vehículo. Cambie a R (reversa) únicamente cuando el vehículo esté detenido.

Para hacer oscilar el vehículo hacia atrás y hacia adelante para sacarlo de la nieve, el hielo o la arena sin dañar la transmisión, consulte *Si el vehículo se atasca* ⇨ 92.

**N** : En esta posición el motor no engancha con las ruedas. Para volver a arrancar el motor cuando el vehículo ya está en movimiento, utilice únicamente N (neutral).

**⚠ Advertencia**

Es peligroso cambiar a una velocidad de manejo cuando el motor está revolucionado. A menos que su pie esté presionando el pedal del freno muy firmemente, el vehículo podría moverse de manera muy rápida. Podría perder el control del vehículo y golpear objetos o personas. No cambie a una velocidad de manejo cuando el motor esté revolucionado.

**Precaución**

El cambiar a una velocidad diferente a P (estacionamiento) o N (neutral) con el motor revolucionado podría dañar la transmisión. Las reparaciones no estarían cubiertas por la garantía del vehículo. Asegúrese de que el motor no esté revolucionado al cambiar la velocidad del vehículo.

**D** : Esta posición es para el manejo normal. Si necesita más potencia para rebasar, presione el pedal del acelerador.

**L** : Esta posición le permite cambiar de velocidades de manera similar al cambio con una transmisión manual. Si el vehículo cuenta con esta característica, vea *Modo manual* ⇨ 101.

**Precaución**

Se puede mostrar un mensaje de transmisión caliente si el fluido de la transmisión automática está demasiado caliente. Conducir bajo esta condición puede dañar el vehículo. Pare y opere el motor en marcha en vacío para enfriar el fluido de la transmisión automática. Este mensaje se borra cuando el fluido de la transmisión se ha enfriado lo suficiente.

**Modo manual**

**Modalidad Selección electrónico de rango (ERS)**

La modalidad ERS le permite elegir el límite de la velocidad máxima de la transmisión y la velocidad del vehículo al conducir cuesta abajo o al jalar un remolque. El vehículo tiene un indicador electrónico de posición de cambio dentro del grupo de instrumentos. Al

utilizar la modalidad ERS se muestra un número junto a la L, que indica la velocidad actual que se ha seleccionado.



Para utilizar esta función:

1. Coloque la palanca de cambios en L (Modo manual).
2. Presione + (Más) o – (Menos) en la palanca de cambios para aumentar o disminuir el rango de velocidad disponible.

Al cambiar de D (Conducir) a L (Modo Manual), la transmisión cambia a un rango de velocidad predeterminado más bajo. La velocidad más alta disponible para este rango predeterminado se muestra junto a la L en el DIC. Consulte *Centro de información del conductor (DIC)* ⇨ 68. El número que se muestra en el DIC es la velocidad más alta a la que se le permite funcionar a la transmisión. Esto significa que están disponibles todas las velocidades inferiores a ese número. Por ejemplo, cuando se muestra 4 (cuarta) junto a la L, el vehículo cambia automáticamente de la velocidad 1 (primera) a la velocidad 4 (cuarta). La transmisión no cambia a la velocidad 5 (quinta) hasta que se utiliza el botón + (más) o se cambia de regreso a D (conducir).

Mientras se encuentra en L (Modo Manual), la transmisión impide cambiar a un rango de velocidad más bajo si la velocidad del motor es demasiado alta. Cuenta con un breve período de tiempo para reducir la velocidad del vehículo. Si la velocidad del vehículo no se reduce dentro del tiempo permitido, no se completa el cambio del rango de velocidad más bajo. Debe posteriormente reducir la velocidad del vehículo, después presionar el botón - (menos) al rango de velocidad más bajo deseado.

## Frenos

El sistema de frenos está integrado por dos circuitos de frenos independientes.

Si un circuito de frenos falla, el vehículo aún se puede frenar utilizando el otro circuito de frenos. Sin embargo, el efecto de frenado se logra sólo cuando el pedal del freno se presiona firmemente. Se necesita considerablemente más fuerza para esto. La distancia de frenado se extiende. Busque asistencia de un Concesionario Chevrolet o Taller de reparación autorizado antes de continuar su viaje.

Cuando el motor no está funcionando, el soporte de la unidad servo de frenado desaparece una vez que el pedal del freno se haya presionado una o dos veces. El efecto de frenado no se reduce, pero el frenado requiere una fuerza significativamente mayor. Es especialmente importante tener esto en mente cuando se está siendo remolcado.

### Precaución

Si falla uno de los circuitos, debe oprimirse el pedal del freno con mayor presión y la distancia de frenado se puede incrementar. Pida que un Concesionario Chevrolet o Taller de servicio autorizado revise y repare el sistema de frenos.

Si el pedal del freno se puede presionar más allá de lo normal, los frenos pueden necesitar reparación.

Consulte a un Concesionario Chevrolet o Taller de reparación autorizado inmediatamente.

### Precaución

No conduzca con su pie descansando sobre el pedal del freno. Esto acelerará el desgaste de los componentes del freno. Los frenos también podrían sobrecalentarse, dando como resultado una mayor distancia de frenado y condiciones inseguras.

**⚠ Peligro**

Después de conducir en aguas profundas, lavar el vehículo o usar los frenos en exceso al bajar por una pendiente, los frenos podrían perder temporalmente su poder de detención. Esto puede deberse a componentes de frenado mojados o sobrecalentados.

Si sus frenos pierden temporalmente su potencia de frenado por el sobrecalentamiento: Cambie a una velocidad menor al bajar por pendientes. No aplique los frenos en forma continua.

Si sus frenos pierden temporalmente su potencia por componentes mojados, el procedimiento siguiente ayudará a restaurar su desempeño normal:

1. Revise que detrás de usted no hay otros vehículos.
2. Mantenga una velocidad segura al frente con bastante espacio a los lados y hacia atrás.
3. Aplique suavemente los frenos hasta que se restaure el desempeño normal.

**Sistema de frenos antibloqueo (ABS)**

El sistema de frenos antibloqueo (ABS) evita que las ruedas se bloqueen.

ABS empieza a regular la presión del freno tan pronto como una rueda muestra alguna tendencia a bloquearse. El vehículo sigue siendo manejable, incluso durante una frenada brusca.

El control ABS se hace evidente por medio de una pulsación en el pedal del freno y el ruido del proceso de regulación.

Para un frenado óptimo, mantenga el pedal del freno completamente presionado durante todo el proceso de frenado, a pesar de que el pedal esté pulsando. No reduzca la presión en el pedal.

El control ABS se puede reconocer por la vibración y ruido del proceso ABS.

No disminuye su fuerza para presionar el freno de pie.

**Recuerde:** El sistema ABS no cambia el tiempo requerido para que el pie llegue hasta el pedal del freno y tampoco disminuye la distancia de frenado en todas las ocasiones. Si se acerca demasiado al vehículo de enfrente, no tendrá tiempo para

aplicar los frenos si dicho vehículo disminuye la velocidad o se detiene bruscamente. Siempre deje suficiente espacio enfrente para frenar, incluso con el sistema ABS.

Cuando enciende el vehículo después de encender la ignición, puede escuchar sonidos mecánicos. Es normal que el ABS esté listo.

Consulte *Luz de advertencia del Sistema de Frenos Antibloqueo (ABS)* ⇨ 65.

**Uso del sistema ABS**

No bombee los frenos. Sólo mantenga el pedal del freno presionado con firmeza y permita que el sistema ABS realice el trabajo. Podría escuchar el bombeo o el motor del sistema ABS y sentir pulsaciones en el pedal del freno; esto es normal.

**Frenado en emergencias**

El sistema ABS le permite manejar el volante y frenar al mismo tiempo. En muchas emergencias, el manejo adecuado del volante podría ser de mucho más ayuda que el mejor de los frenados.



**Falla**

**⚠ Advertencia**

Si hay una falla en el ABS, las neumáticos pueden quedar susceptibles a bloqueos debido al frenado que es más pesado de lo normal. Las ventajas del ABS ya no están disponibles. Durante un frenado pesado, el vehículo ya no puede ser dirigido y puede desviarse bruscamente.

Pida remediar la causa de la falla en un Concesionario Chevrolet o Taller de reparación autorizado.

**Freno de Mano**

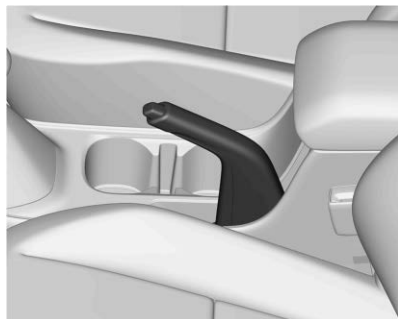

Siempre aplique firmemente el freno de estacionamiento sin operar el botón de liberación y aplíquelo tan firmemente como le sea posible en una pendiente cuesta abajo o cuesta arriba.

Para liberar el freno de estacionamiento:

1. Presione el pedal del freno firmemente.
2. Jale la palanca ligeramente hacia arriba, hasta que pueda oprimir el botón de liberación.
3. Sostenga el botón de liberación y baje completamente la palanca.

Consulte *Luz de advertencia del sistema de frenos* ⇨ 64.

**⚠ Peligro**

En vehículos equipados con transmisión automática, si el freno de mano no se aplica correctamente y la palanca de la transmisión automática no está en la posición P, el vehículo puede moverse y causar lesiones fatales o daños al vehículo.

**Precaución**

Nunca aplique el freno de estacionamiento con el vehículo en operación. Esto puede causar que el vehículo gire y causar lesiones personales.

**Precaución**

El manejar con el freno de estacionamiento activado podría sobrecalentar el sistema de frenado y provocar desgaste prematuro o daños a las partes del sistema de frenado. Asegúrese de que el freno de estacionamiento esté totalmente liberado y la luz de advertencia del sistema de frenado esté apagada antes de manejar.

**Asistencia del freno**

Este vehículo cuenta con una característica de asistencia en el frenado diseñada para ayudar al conductor a detenerse o reducir la velocidad del vehículo en condiciones de emergencia. Esta característica utiliza automáticamente el módulo de control de estabilidad del sistema hidráulico de los frenos para suplementar el sistema de frenos de potencia cuando el conductor pisa

el pedal del freno de manera rápida y con mucha fuerza en un esfuerzo por detener o reducir la velocidad del vehículo rápidamente. El módulo de control de los frenos hidráulicos del sistema de estabilidad aumenta la presión de los frenos en cada rueda del vehículo hasta la activación del sistema ABS. Es posible sentir algún movimiento o pulsación del pedal del freno durante este tiempo; el conductor debe continuar presionando el pedal del freno según lo requiera la situación de manejo. La característica de asistencia en frenado se desactivará automáticamente al liberar el pedal del freno o cuando se reduzca rápidamente la presión sobre el pedal.

#### Nota

Si el pedal de freno se presiona rápidamente y con fuerza, la fuerza máxima de frenado se aplica automáticamente (frenado total). Mantenga una presión constante en el pedal del freno por el tiempo que se requiera del frenado total. La fuerza máxima de frenado se reduce automáticamente cuando se suelta el pedal del freno.

## Asistencia de arranque en subidas (HSA)

### Advertencia

No confíe únicamente en la función HSA. HSA no reemplaza la necesidad de poner atención y conducir con seguridad. Puede ser que usted no escuche o no sienta las alertas o advertencias de este sistema. No tener el cuidado adecuado al conducir puede dar como resultado lesiones, la muerte o daños al vehículo. Consulte *Conducción defensiva* ⇨ 85.

Esta función está diseñada para evitar que el vehículo rueda, ya sea hacia adelante o hacia atrás, mientras el vehículo está apagado. HSA se activará automáticamente después que el vehículo se detenga por completo en una pendiente. Durante el periodo de transición mientras se libera el pedal del freno y se presiona el pedal del acelerador, HSA mantiene la presión de frenado para asegurar que no haya rodado. Los frenos se liberarán automáticamente cuando se aplique el pedal del acelerador. No se activará si el vehículo está en la

velocidad de marcha (D) y cuesta abajo o si el vehículo está cuesta arriba y en R (reversa).

## Sistemas de control de recorrido

### Control de tracción/Control electrónico de estabilidad

#### Operación del sistema

El vehículo tienen un Sistema de control de tracción (TCS) y StabiliTrak/Control Electrónico de Estabilidad (ESC), un sistema de control electrónico de estabilidad. Estos sistemas ayudan a limitar el deslizamiento de la rueda y ayudan al conductor a mantener el control, en especial en condiciones de camino resbaloso.

El sistema de control de tracción (TCS) se activa si detecta que alguna de las ruedas de tracción está patinando o empieza a perder tracción. Cuando esto sucede, el sistema de control de tracción (TCS) aplica los frenos en las ruedas que patinan y reduce la potencia del motor para limitar el giro de la rueda.

El sistema StabiliTrak/ESC se activa cuando el vehículo detecta una diferencia entre la ruta deseada y la dirección en la cual el vehículo está avanzando en realidad. StabiliTrak/ESC aplica selectivamente presión de frenado a cualquiera de los frenos de rueda del vehículo para ayudar al conductor a mantener el vehículo sobre la ruta prevista.

Si se está usando el Control de velocidad constante y el control de tracción o StabiliTrak/ESC comienza a limitar el giro de las ruedas, se desactivará el Control de velocidad constante. El Control de velocidad constante se puede volver a encender cuando lo permitan las condiciones del camino.

Ambos sistemas se encienden automáticamente cuando se arranca el vehículo y comienza a moverse. Se pueden escuchar o sentir los sistemas mientras estén en operación o mientras realizan verificaciones de diagnóstico. Esto es normal y no significa que hay un problema con el vehículo.

Se recomienda dejar el sistema ambos sistemas encendidos para condiciones de conducción normal, pero puede ser necesario apagar el sistema de control de tracción

(TCS) si el vehículo está atascado en arena, lodo, hielo, o nieve. Consulte *Si el vehículo se atasca* ⇨ 92 y "Activación y desactivación de sistemas" más adelante en esta sección.



La luz indicadora para ambos sistemas está en el grupo de instrumentos. Esta luz:

- Parpadeará cuando el sistema de control de tracción (TCS) esté limitando el giro de las ruedas.
- Parpadeará cuando StabiliTrak/ESC esté activado.
- Se encenderá y permanecerá encendida cuando el sistema no esté funcionando.

Si cualquier sistema falla en encenderse o activarse, se muestra un mensaje en el centro de información del conductor (DIC), y  se enciende y permanece encendido para indicar que el sistema está inactivo y no ayuda al conductor a mantener el control. Es seguro conducir el vehículo, pero la conducción se debe ajustar de manera acorde.

Si  se enciende y permanece encendido:

1. Apague el vehículo.
2. Apague el motor y espere 15 segundos.
3. Arranca el motor.

Conduzca el vehículo. Si  se enciende y permanece encendido, el vehículo puede necesitar más tiempo para diagnosticar el problema. Si la condición persiste, consulte a su distribuidor.



### Activación y desactivación de Sistemas







Para apagar el sistema, presione .



**Precaución**

No frene en forma repetida o acelere fuertemente cuando el TCS está apagado. La línea de impulso del vehículo podría resultar dañada.

Para desactivar sólo el sistema de control de tracción (TCS), oprima y libere . La luz traction off (tracción apagada)  se despliega en el grupo de instrumentos.

Para activar el sistema de control de tracción (TCS) de nuevo, oprima y libere . La luz traction off (tracción apagada)  mostrada en el grupo de instrumentos se apagará.

Para apagar tanto el Sistema de control de tracción (TCS) como StabiliTrak/ESC, presione sin soltar  hasta que la luz tracción apagada  y la luz StabiliTrak/ESC apagado  se enciendan y permanezcan encendidas en el grupo de instrumentos.

Para activar el sistema de control de tracción (TCS) y StabiliTrak/ESC de nuevo, oprima y libere . La luz de tracción apagada  y la luz StabiliTrak/ESC Off  se apagan en el grupo de instrumentos.

El agregar accesorios puede afectar el desempeño del vehículo. Consulte *Accesorios y modificaciones* ⇨ 118.

**Control de velocidad constante**

El control de velocidad constante permite al vehículo puede conservar una velocidad de unos 40 km/h (25 mph) o más sin mantener el pie sobre el acelerador. El control de velocidad constante no funciona a velocidades por debajo de los 40 km/h (25 mph).

 **Advertencia**

El control de velocidad crucero podría ser peligroso en los lugares donde no es posible manejar a una velocidad constante de manera segura. No utilice el control crucero en caminos con cruces o tráfico pesado.

El control de velocidad crucero puede ser peligros en caminos resbalosos. En dichos caminos, los cambios rápidos de tracción en las llantas podrían provocar el giro sin tracción excesivo y podría perder el

(Continúa)

**Advertencia (Continúa)**

control del vehículo. No utilice el control de velocidad crucero en caminos resbalosos.

Con el Sistema de control de tracción (TCS) o StabiliTrak/Control electrónico de estabilidad (ESC), el sistema puede empezar a limitar el giro de la rueda mientras usted está utilizando control de velocidad constante. Si esto ocurre, el control de velocidad constante se desconectará automáticamente. Consulte *Control de tracción/Control electrónico de estabilidad* ⇨ 105. Cuando las condiciones del camino lo permitan y sea seguro, puede utilizar nuevamente el control de velocidad constante.

El Control de velocidad constante se desactivará si se desactivan TCS o StabiliTrak/ESC.

Si aplica los frenos, el Control de velocidad constante se desactiva.



: Oprima para encender y apagar el sistema de control de velocidad constante. Se enciende un indicador blanco en el grupo de instrumentos cuando se enciende el control crucero.

: Presione este botón para desactivar el control de velocidad constante sin borrar de la memoria la velocidad establecida.

**RES+** : Si hay una velocidad establecida en la memoria, presione para recuperar dicha velocidad o mantenga presionado para acelerar. Si el Control de velocidad constante ya está activo, úselo para incrementar la velocidad del vehículo.

**SET- (establecer)** : Presione brevemente para ajustar la velocidad y activar el control de velocidad constante. Si el Control de velocidad constante ya está activo, úselo para disminuir la velocidad del vehículo.

#### **Establecimiento del control de velocidad constante**

Si está encendido cuando el control no está en uso, podría rozar SET- o RES+ por accidente e iniciar el control de velocidad de crucero en un momento que no lo desea.

Mantenga apagado cuando no utilice el control de velocidad.

Para establecer una velocidad:

1. Oprima para encender el sistema de crucero.
2. Acelere hasta la velocidad deseada.
3. Presione y suelte SET-. La velocidad fijada deseada aparece brevemente en el cuadro de instrumentos.
4. Quite su pie del pedal acelerador.

El indicador del control de velocidad constante en el grupo de instrumentos cambia a verde después de establecer la velocidad deseada en el control de velocidad constante. Consulte *Cuadro de instrumentos* ⇨ 60.

#### **Volver a una velocidad establecida**

Si el control de velocidad constante está configurado a la velocidad deseada y a continuación presiona el freno, el control de velocidad constante se desactiva sin borrar la velocidad de la memoria.

Una vez que la velocidad del vehículo alcance aproximadamente 40 km/h (25 mph) o más, presione brevemente RES+. El vehículo regresa a la velocidad establecida previamente.

#### **Aumentar la velocidad usando el control de velocidad constante**

Si el sistema de Control de velocidad constante ya está activado:

- Presione RES+ y manténgalo oprimido hasta que el vehículo acelere a la velocidad deseada, después libérela.
- Para aumentar la velocidad en pequeños incrementos, presione brevemente RES+. Por cada presión, el vehículo irá alrededor de 1 km/h (1 mph) más rápido.

Se puede visualizar la lectura del velocímetro ya sea en unidades inglesas o métricas. Consulte *Centro de información del conductor (DIC)* ⇨ 68. El valor del incremento utilizado depende de las unidades que se estén proyectando.

### Reducir la velocidad usando el control de velocidad constante

Si el sistema de Control de velocidad constante ya está activado:

- Presione sin soltar SET- hasta que se alcance la velocidad deseada más baja, después suéltelo.
- Para reducir la velocidad del vehículo en pequeñas disminuciones, presione brevemente SET-. Por cada presión, el vehículo irá alrededor de 1 km/h (1 mph) más despacio.

Se puede visualizar la lectura del velocímetro ya sea en unidades inglesas o métricas. Consulte *Centro de información del conductor (DIC)* ⇨ 68. El valor del incremento utilizado depende de las unidades que se estén proyectando.

### Rebasar utilizando el control de velocidad constante



Utilice el pedal del acelerador para aumentar la velocidad del vehículo. Al retirar el pie del acelerador el vehículo reducirá la velocidad hasta llegar a la velocidad previamente establecida. Mientras presiona el pedal del acelerador o poco después de liberarlo para anular el control de velocidad constante, presionar brevemente SET- resultará en que

el control de velocidad constante se establezca en la velocidad actual del vehículo.

### Uso del control de velocidad constante en pendientes

El comportamiento del control de velocidad constante en las pendientes depende de la velocidad y carga del vehículo, y de la inclinación de la pendiente. Al subir por una pendiente, tal vez necesite pisar el pedal del acelerador para mantener la velocidad del vehículo. Al bajar por una pendiente, es posible que necesite frenar o cambiar a una velocidad menor para mantener su velocidad baja. Si se aplica el pedal de freno, el control de velocidad constante se desenganchará.

**Terminar el control de velocidad constante**  
Hay cuatro formas de terminar el Control de velocidad constante:

- Presione ligeramente el pedal del freno.
- Presione .
- Coloque la transmisión en N (neutral).
- Oprima  para apagar por completo el sistema de control de velocidad constante.

### Borrar la velocidad de la memoria

La velocidad establecida en el control de velocidad constante se borra de la memoria si presiona el botón  o si apaga el vehículo.

### Limitador de velocidad

El sistema de limitador de velocidad permite que el conductor ajuste un límite de velocidad máximo para el vehículo. Cuando se ajuste la velocidad máxima, el conductor tiene que sostener el pedal del acelerador abajo para exceder el límite. Si el conductor permite que la velocidad exceda el ajuste de limitación de velocidad actual, el valor de velocidad junto al indicador de limitador de velocidad en el tablero de instrumentos parpadeará.

El limitador de velocidad no se puede usar al mismo tiempo con el Control de velocidad constante o el Control de velocidad constante adaptativo, si está equipado.



El botón del limitador de velocidad está en el volante.

 : Presione para encender y apagar el limitador de velocidad.

 : Presione para desactivar el limitador de velocidad sin borrar de la memoria la velocidad establecida.

**RES+** : Presione RES+ hacia arriba para reanudar el límite de velocidad establecido anteriormente o para incrementar el límite de velocidad establecido.

**SET- (establecer)** : Presione SET- hacia abajo para ajustar la velocidad actual como el límite de velocidad o disminuir el límite de velocidad establecido. La velocidad también se puede ajustar cuando el vehículo esté detenido, pero se predeterminará a un límite de velocidad de aproximadamente 25 km/h.

#### **Ajuste de limitador de velocidad**

Para ajustar el limitador de velocidad:

1. Presione  para activar el limitador de velocidad.
2. Presione brevemente SET- hacia abajo para activar el limitador de velocidad. La velocidad establecida actual aparece brevemente en el cuadro de instrumentos.

#### **Reanudación de Limitación de velocidad establecida**

Si se presiona el botón de cancelación, el limitador de velocidad se desactiva sin borrar la limitación de velocidad establecida de la memoria.

Presione brevemente RES+ hacia arriba para reanudar la limitación de velocidad establecida previamente.

#### **Incrementar límite de velocidad**

Si el limitador de velocidad ya está activado:

- Para incrementar el límite de velocidad en incrementos pequeños, presione brevemente RES+ hacia arriba y después libérela.
- Para incrementar el límite de velocidad en incrementos grandes, presione de forma prolongada RES+ hacia arriba y después libérela.

#### **Disminuir límite de velocidad**

Si el limitador de velocidad ya está activado:

- Para disminuir el límite de velocidad en incrementos pequeños, presione brevemente SET- hacia abajo y después libérela.
- Para disminuir el límite de velocidad en incrementos grandes, presione de forma prolongada SET- hacia abajo y después libérela.

#### **Apagado de limitador de velocidad**

Hay dos maneras de apagar el limitador de velocidad.

- Presione  para apagar el limitador de velocidad.

- Presione  para apagar el sistema de limitador de velocidad completamente.

**Borrado de memoria de limitación de velocidad establecido**

La velocidad establecida del limitador de velocidad se borra de la memoria si presiona el botón  o si apaga el vehículo.

**Sistemas de asistencia al conductor**

**Alertas de asistencia para Estacionarse o Ir de Reversa**

Si está equipada, la Cámara de visión trasera (RVC) y la Asistencia de estacionamiento trasero (RPA) pueden ayudar al conductor a estacionarse o a evitar objetos. Compruebe siempre alrededor del vehículo al estacionar o ir en reversa.

**Cámara de visión trasera (RVC)**

Cuando se cambie el vehículo a R (Reversa), la RVC muestra una imagen del área detrás del vehículo en la pantalla de infoentretenimiento. La pantalla previa muestra cuando el vehículo se cambia desde R (reversa) después de una demora breve.

Para regresar a la pantalla anterior más rápido, presione cualquier botón en el sistema de infoentretenimiento, cambie a P (estacionamiento), o incremente la velocidad del vehículo.

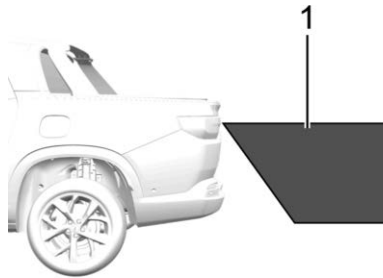

1. Vista proyectada por la cámara

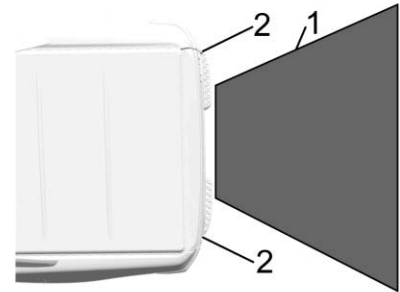

1. Vista proyectada por la cámara
2. Esquinas de la defensa trasera

Las imágenes proyectadas pueden estar más lejos o más cerca de lo que parecen. El área proyectada es limitada y no se proyectan los objetos que estén cercanos a cualquier esquina de la defensa o debajo de la defensa.

Un triángulo de advertencia puede aparecer en la pantalla de infoentretenimiento para mostrar que Asistente de estacionamiento trasero (RPA) ha detectado un objeto. Este triángulo cambia de ámbar a rojo y aumenta de tamaño cuanto más cerca está el objeto.



**⚠ Advertencia**

Las cámaras no muestran niños, peatones, ciclistas, tráfico cruzando, animales, ni ningún otro objeto fuera del campo de visión de la cámara, debajo de la defensa o debajo el vehículo. Las distancias mostradas pueden ser diferentes a las distancias reales. No conduzca ni estacione el vehículo usando solamente estas cámaras. Siempre revise detrás y alrededor del vehículo antes de conducir. No tener el cuidado adecuado puede dar como resultado lesiones, la muerte o daños al vehículo.

**Asistencia de estacionamiento**

Con la Asistencia de estacionamiento trasero (RPA), conforme el vehículo se mueve en velocidades menores a 8 km/h (5 mph) los sensores en las defensas pueden detectar objetos detrás del vehículo. Estas distancias de detección puede ser mas cortas durante climas cálidos o húmedos. Los sensores bloqueados no detectaran objetos y también pueden causar falsas detecciones. Mantenga los sensores limpios de barro, suciedad,

nieve, hielo y aguanieve; y limpie los sensores después de un lavado de autos en las temperaturas de congelación.

**⚠ Advertencia**

El sistema de asistencia de estacionamiento no detecta niños, peatones, ciclistas, animales ni objetos ubicados debajo de la defensa o que esté demasiado cerca o demasiado alejados del vehículo. No está disponible en velocidades mayores a 8 km/h (5 mph). Para evitar lesiones, la muerte o daños al vehículo, incluso con el sistema de asistencia de estacionamiento, siempre revise el área alrededor del vehículo y verifique todos los espejos antes de avanzar o retroceder.

El grupo de instrumentos puede tener una pantalla de Asistencia de estacionamiento con barras que muestran la "distancia al objeto" e información de ubicación de objeto para el sistema de Asistencia para estacionamiento. Al acercarse el objeto, se iluminan más barras. También se indica un obstáculo mediante pitidos audibles.

El intervalo entre los pitidos se vuelve más corto a medida que el vehículo se acerca al obstáculo.

Cuando un objeto está demasiado cerca en la parte trasera del vehículo, se escuchará un bip continuo desde la parte trasera.

**Alerta de punto ciego lateral (SBSA)**

El vehículo puede estar equipado con el sistema de alerta de punto ciego lateral.

El sistema de alerta de punto ciego lateral detecta los vehículos en el punto ciego en los lados izquierdo y derecho del vehículo y proporciona alertas. Se muestra una señal de advertencia en el espejo retrovisor exterior para recordar al conductor que hay un vehículo en el punto ciego (el vehículo puede no ser visible directamente en los espejos interior y exterior).

Los sensores usados por el sistema de alerta de punto ciego lateral se ubican en el lado izquierdo y derecho de la defensa del vehículo.

**⚠ Advertencia**

El sistema de alarma de punto ciego lateral no puede reemplazar completamente el criterio visual del conductor.

El sistema puede no detectar los siguientes obstáculos adecuadamente:

- Vehículos que se aproximan a una velocidad relativa que exceda 10 km/h en el área ciega.
- Vehículos que se alejen a una velocidad relativa que exceda 10 km/h en el área ciega.
- Peatones, vehículos no automotores o animales.

Antes de cambiar carriles, asegúrese de revisar todos los espejos retrovisores, ponga atención al ambiente alrededor y use las direccionales.

Cuando el vehículo rebasa o es rebasado, si el sistema detecta un vehículo en el punto ciego, la luz indicadora L en el alojamiento del espejo exterior del lado correspondiente se ilumina. Si el conductor enciende la

direccional, la luz indicadora L comienza a parpadear, advirtiendo al conductor que no cambie el carril.

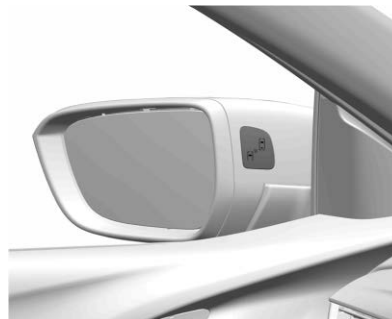

Cuando la velocidad del vehículo es mayor a 10km/h, se activará el sistema de alarma de punto ciego lateral. Cuando la velocidad del vehículo es demasiado alta, el sistema se apagará, y la luz indicadora L de los espejos exteriores izquierdo y derecho se atenuará; en este momento, si se reduce la velocidad del vehículo, se apagará la luz indicadora del espejo. Si un vehículo se detecta en el punto ciego en este momento, la luz indicadora L del espejo retrovisor correspondiente se iluminará.

Cuando se arranque el vehículo, las luces indicadoras en el espejo retrovisor exterior izquierdo y derecho se iluminarán brevemente, lo que es una prueba automática normal.

El sistema de alarma de punto ciego lateral se puede encender o apagar en el menú "Configuración" de la pantalla de información. Consulte "*Personalización del vehículo* ⇨ 70".

Cuando el sistema está apagado, un mensaje puede aparecer en el centro de información del conductor (DIC).

**Área de detección**

Para algunos obstáculos estacionarios (tales como barandales, pilares, banquetas, paredes grandes y vigas), el sistema de alarma de punto ciego no proporciona alertas. Para vehículos estacionados o vehículo que conduzca en el camino opuesto, el sistema tampoco proporciona alertas.

**Falla**

En condiciones normales, también es posible perder una alarma ocasionalmente.

Cuando los sensores en le lado izquierdo o derecho de la defensa estén cubiertos por tierra, suciedad, hielo/nieve o lodo,

o conduzca en mal clima como lluvia, nieve, o neblina, el sistema de alarma de punto ciego lateral no funcionará.

Si el sistema falla o no puede funcionar debido a algunas condiciones temporales, se puede mostrar un mensaje en el centro de información del conductor. Vea a su distribuidor para que realice el servicio.

## Combustible

### Combustible recomendado

Use el combustible recomendando para el mantenimiento adecuado del vehículo.

Use gasolina sin plomo con un índice de octanaje publicado de 95 RON o mayor y con etanol de hasta 10% por volumen. Se puede usar gasolina sin plomo con clasificación de 91 RON, pero la aceleración y el rendimiento del combustible se reducirán, y se puede escuchar una detonación. Si esto ocurre, use gasolina con clasificación 95 RON tan pronto como sea posible, de otra manera, el motor se podría dañar. Si se escucha detonación fuerte cuando use una gasolina sin plomo con clasificación 95 RON, el motor necesita servicio.

#### Precaución

El uso de combustible con un índice de octanaje muy bajo puede ser causa de combustión descontrolada y daño al motor.

### Aditivos del combustible

#### Vehículos con sistema ECOTEC 6 - (Etanol y gasolina)

Recomendamos agregar una botella de aditivo ACDelco Flexpower cada cuatro rellenos completos o 200 litros del tanque de combustible, en las siguientes condiciones:

- En los vehículos que no se conducen por más de dos semanas o si sólo se usan en cortas distancias y no diariamente.
- En vehículos en los que por lo general no se usan aditivos de combustible.

#### Precaución

Nunca use aditivo para gasolina en el etanol o viceversa.

## Llenado del tanque

#### Peligro

Apague el motor antes de reabastecer combustible. Apague todo teléfono móvil.

Siga las instrucciones de operación y seguridad de la gasolinera cuando recargue combustible.

#### Peligro

El combustible es inflamable y explosivo. No fumar. Evite la presencia de llamas o chispas.

Si puede oler combustible en su vehículo, pida a un distribuidor Chevrolet que remedie la causa de esto inmediatamente.

**Precaución**

Si usted usa un tipo de combustible inapropiado o utiliza aditivos incorrectos para combustible en el tanque de combustible, el motor y el convertidor catalítico pueden resultar seriamente dañados.

Asegúrese de utilizar el combustible correcto (gasolina o etanol) correspondiente a su vehículo al rellenar el combustible. Si llena el vehículo flexible con diesel, su vehículo se puede dañar severamente.

**Precaución**

En caso de cargar combustible inapropiadamente, no encienda la ignición.

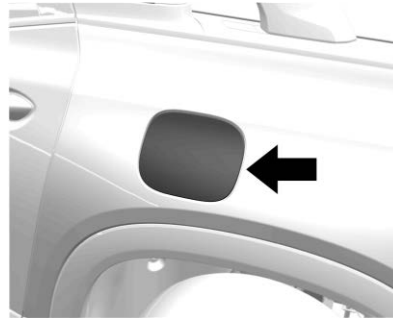

El tapón se encuentra detrás de una puerta de combustible pequeña en el lado del conductor del vehículo.



Jale hacia arriba la manija de la puerta de combustible pequeña en el lado izquierdo del asiento del conductor para abrir la pequeña puerta de combustible.

Para quitar el tapón de gasolina, gírelo lentamente en sentido contrario a las manecillas del reloj.

Mientras carga gasolina, cuelgue el tapón de gasolina en la puerta de gasolina pequeña utilizando el gancho.

Al volver a poner el tapón de gasolina, gírelo en sentido de las manecillas del reloj hasta que haga clic una vez. Asegúrese de que la tapa esté completamente cerrada.

**Precaución**

Limpie inmediatamente el combustible que rebese.

**Tapón de llenado de combustible**

Sólo el tapón del depósito original le proporciona un correcto funcionamiento.

## Conversiones y adiciones

### Equipo eléctrico incorporado

#### **Advertencia**

El Conector de enlace de datos (DLC) se usa para servicio del vehículo y pruebas de Inspección/mantenimiento de emisiones. Consulte *Falla de luz indicadora* ⇨ 64. Un dispositivo conectado al DLC — como un dispositivo de mercado secundario de rastreo de flotilla o comportamiento del conductor — puede interferir con los sistemas del vehículo. Esto podría afectar la operación del vehículo y causar un accidente. Tales dispositivos también pueden tener acceso a la información guardada en los sistemas del vehículo.

#### **Precaución**

Algunos equipos eléctricos pueden dañar el vehículo o hacer que los componentes no funcionen y no estarían cubiertos por la garantía del vehículo. Siempre verifique con su distribuidor antes de agregar equipos eléctricos.

El equipo agregado puede descargar la batería de 12 volts del vehículo, incluso cuando éste no esté en operación.

## Cuidado del vehículo

### Información general

Información general .....	118
Accesorios y modificaciones .....	118
Interruptor de desconexión de la batería .....	119

### Verificaciones del vehículo

Realizar su propio servicio .....	119
Cofre .....	120
Vista general del compartimiento del motor .....	121
Aceite del motor .....	122
Sistema de duración del aceite del motor .....	124
Líquido de la transmisión automática .....	125
Depurador/filtro de aire motor .....	125
Sistema de enfriamiento .....	125
Sobrecalentamiento del motor .....	128
Ventilador del motor .....	129
Líquido del lavaparabrisas .....	130
Frenos .....	130
Líquido de frenos .....	131
Batería .....	131
Cambio de la pluma limpiaparabrisas .....	132

### Direccionamiento de los faros

Orientación de faro frontal .....	133
-----------------------------------	-----

### Reemplazo de focos

Reemplazo de focos .....	133
Focos de halógeno .....	133
Iluminación de LED .....	133
Faros .....	134
Luces cola .....	134
Luces direccionales traseras .....	136
Luz de Matricula .....	136

### Sistema eléctrico

Fusibles .....	137
Bloque de fusibles del compartimiento del motor .....	138
Bloque de fusibles del tablero de instrumentos .....	142

### Herramientas del vehículo

Herramientas .....	145
--------------------	-----

### Ruedas y llantas

Ruedas y llantas .....	145
Designaciones de llanta .....	146
Presión de llantas .....	146
Sistema de monitoreo de la presión de las llantas .....	146
Funcionamiento del sistema de monitoreo de presión de las llantas .....	147

Inspección de llantas .....	149
Profundidad de la rodada .....	150
Rotación de la llanta .....	150
Cuándo se deben reemplazar las llantas .....	151
Diferentes tipos de neumáticos y ruedas .....	151
Cambio de llanta .....	152

### Arranque con cables pasacorriente

Arranque con cables pasacorriente .....	157
---	-----

### Remolque del vehículo

Remolque del vehículo .....	158
-----------------------------	-----

### Cuidado Apariencia

Cuidado exterior .....	159
Cuidado interior .....	161

## Información general

Este manual fue impreso en la fecha especificada en la portada y contiene información basada en un vehículo totalmente equipado con opciones y accesorios disponibles en tal fecha. Por lo tanto, pudieran existir discrepancias entre el contenido del manual y la configuración del vehículo, o incluso, su vehículo pudiera no incluir algunos de los artículos mencionados aquí dentro.

General Motors se reserva el derecho de implementar cualquier cambio a sus productos para cumplir los requerimientos y expectativas de sus clientes en cualquier momento.

En caso de tener preguntas acerca del contenido de su vehículo, buque un distribuidor Chevrolet para consultar el Manual de especificación de ventas de acuerdo con el número de identificación del vehículo (VIN).

## Accesorios y modificaciones

Para cumplir con sus requerimientos de comodidad y personalización del vehículo, General Motors desarrolla y ofrece opciones de fabricante originales y accesorios

aprobados para que sean instalados por un distribuidor Chevrolet o por medio de alguna operación de servicio autorizada por Chevrolet.

Le recomendamos contactar a su distribuidor o taller autorizado Chevrolet con el fin de obtener información sobre opciones existentes y accesorios disponibles.

Recomendamos utilizar refacciones y accesorios genuinos y piezas aprobadas por el fabricante específicamente para su tipo de vehículo. No podemos evaluar ni garantizar la confiabilidad de otros productos, incluso si cuentan con una autorización oficial o de otra índole.

### Precaución

Nunca modifique el vehículo. Agregar accesorios no certificados por GM o hacer modificaciones al vehículo, cambia su estado original y las especificaciones de fábrica, deteriora la funcionalidad y el desempeño de los sistemas del vehículo, afectando a la seguridad y durabilidad, además de perder la garantía del vehículo.

Algunos ejemplos, pero no se limita a:

El uso de combustibles fuera de las especificaciones, la instalación de gas natural comprimido, el blindaje, cambios en la suspensión del vehículo y el uso de neumáticos no originales, son algunos ejemplos de modificaciones que afectan las especificaciones originales del vehículo, la funcionalidad correcta, la garantía del vehículo y la seguridad de los ocupantes.

### Nota

Debido a la tecnología aplicada al sistema eléctrico, no instale ningún tipo de equipo eléctrico que no sea genuino a los arneses de cableado del vehículo, tales como alarmas, ventanas eléctricas, cerraduras eléctricas, inhibidores de encendido y/o combustible, sistemas de audio (por ejemplo, módulos de radio y potencia), sistemas de aire acondicionado, iluminación auxiliar, entre otros. Como consecuencia, el vehículo puede estar dañado, y puede causar descompostura eléctrica, falla de comunicación entre los componentes electrónicos, inmovilización o incluso fuego.

## ESTAS SITUACIONES NO ESTÁN CUBIERTAS POR LA GARANTÍA

Los Distribuidores y Talleres Autorizados Chevrolet, se encuentran calificados y tienen el conocimiento adecuado para instalar accesorios genuinos, que son compatibles con los sistema específicos de su vehículo.

Por favor, consulte con su centro de servicio autorizado de Chevrolet los accesorios aprobados para su vehículo y los métodos de instalación adecuados.

## Interruptor de desconexión de la batería

### Desconectar



1. Abra el cofre.
2. Asegúrese de apagar todos los sistemas eléctricos, como el sistema de audio, faros, luces traseras, sistema de alarma antirrobo y accesorios. Asegúrese de apagar la ignición y retirar la llave del interruptor de la ignición.
3. Cierre todas las puertas del vehículo y no active la alarma antirrobo.
4. Desmonte el protector de la batería (si está equipado).
5. Desatornille la tuerca del extremo de la terminal negativa.
6. Desmonte la terminal del borne de la batería.

### Conectar

1. Asegúrese que la ignición esté apagada y retire la llave del interruptor de la ignición. Abra el cofre e instale el extremo de la terminal en la terminal de la batería.
2. Apriete la tuerca del extremo de la terminal negativa.
3. Monte el protector de la batería (si está equipado).
4. Cierre el cofre.

### Nota

Antes de realizar cualquier trabajo en el vehículo, consulte "Prevención de daños en los componentes electrónicos".

## Verificaciones del vehículo

### Realizar su propio servicio

#### Peligro

Solamente realice verificaciones de compartimentos del motor cuando la ignición esté apagada.

El ventilador de enfriamiento puede activarse aún si la ignición está apagada.

#### Peligro

El sistema de ignición usa un voltaje extremadamente alto. No las toque.



## Cofre

### Apertura



Jale la manija de liberación del cofre. Se está dentro del vehículo, a la izquierda de la columna de dirección.

El cofre del motor se abrirá parcialmente y se sujetará únicamente por el pestillo.

Empuje el gancho de seguridad hacia el lado del conductor y abra el cofre.

### ⚠ Peligro

Cuando el motor esté caliente, asegúrese de tocar solamente el relleno de espuma de la varilla del soporte del cofre para evitar quemaduras.

Para mantener el cofre del motor abierto, inserte la varilla de soporte en el orificio en el cofre del motor.

### Cierre

Antes de cerrar el cofre, presione el soporte dentro del soporte.

Para cerrar el cofre, bájelo gradualmente, déjelo caer finalmente por su peso. Asegúrese siempre que el cofre esté bien cerrado, intentando levantarlo. Si no se cierra correctamente, repita la operación de cierre.

### ⚠ Peligro

Siempre observe las siguientes precauciones:

- Jale sobre el extremo frontal del cofre para verificar que esté asegurado firmemente antes de conducir su vehículo.
- No tire de la manija de liberación del cofre con el vehículo en movimiento.
- No mueva el vehículo con el cofre abierto. Un cofre abierto obstaculizará la visión del conductor.
- Operar su vehículo con el cofre abierto puede llevarle a una colisión que resulte en daños a su vehículo, a otras propiedades, lesiones personales o incluso la muerte.

### Precaución

No jale hacia abajo sobre el cofre cuando esté soportado por la varilla.

## Vista general del compartimiento del motor

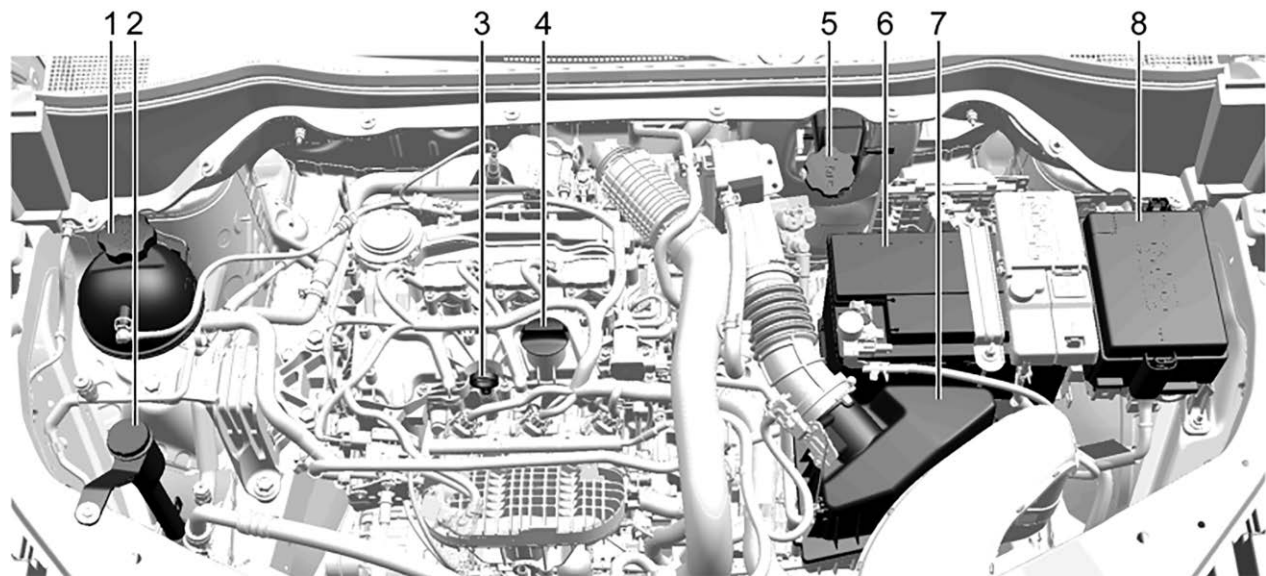

1. Contenedor de refrigerante del motor.  
Vea *Sistema de enfriamiento* ⇨ 125.
2. Contenedor de fluido de lavador.  
Vea *Líquido del lavaparabrisas* ⇨ 130.
3. Varilla de medición para nivel de aceite de motor.  
Vea *Aceite del motor* ⇨ 122.
4. Tapón de aceite del motor.  
Vea *Aceite del motor* ⇨ 122
5. Contenedor de líquido de frenos.  
Vea *Líquido de frenos* ⇨ 131.
6. Batería.  
Vea *Batería* ⇨ 131
7. Filtro de aceite del motor  
Vea *Depurador/filtro de aire motor* ⇨ 125
8. Bloque de fusibles compartimiento de motor.  
Vea *Bloque de fusibles del compartimiento del motor* ⇨ 138

### Aceite del motor

Para asegurar que el motor tenga el desempeño adecuado y prolongar su vida útil debe prestarse mucha atención al aceite del motor. Seguir estos pasos, sencillos pero importantes, contribuirá a proteger su inversión:

- Use aceite para motores aprobado para la especificación indicada y del grado de viscosidad correcto. Ver "Para seleccionar el aceite del motor correcto" en esta sección.
- Revise periódicamente el nivel del aceite del motor y mantenga el nivel adecuado. Vea "Revisión del aceite del motor" y "Cuándo añadir aceite del motor" en esta sección.
- Cambie el aceite del motor a los intervalos adecuados. Vea *Sistema de duración del aceite del motor* ⇨ 124.
- Deseche siempre el aceite del motor adecuadamente. Vea "Qué hacer con el aceite usado" más adelante en esta sección.

### Revisión del aceite de motor

Verifique el nivel de aceite del motor regularmente, cada 650 km, en especial antes de un viaje prolongado. La manija de la varilla de aceite del motor es un aro. Vea *Vista general del compartimiento del motor* ⇨ 121 respecto a la ubicación.

#### Advertencia

El mango de la varilla de medición del aceite del motor puede estar caliente; lo puede quemar. Use una toalla o guante para tocar el mango de la varilla de medición.

Para revisar el nivel de aceite, siga estas pautas:

- Para obtener una lectura precisa, estacione el vehículo en terreno nivelado. Revise el nivel de aceite del motor después de apagar el motor durante al menos dos horas. Revisar el nivel de aceite del motor en pendientes prolongadas o demasiado pronto después de haber apagado el motor puede resultar en lecturas imprecisas. La precisión mejora cuando se revisa un motor frío antes de arrancar. Retire la varilla de medición y revise el nivel.

- Si no puede esperar dos horas, el motor debe estar apagado durante por lo menos 15 minutos si el motor está caliente, o por lo menos 30 minutos si el motor no está caliente. Saque la varilla de medición, límpiela con un papel o un trapo limpio y vuelva a introducirla hasta el fondo. Sáquela nuevamente, manteniendo la punta hacia abajo, y revise el nivel.

### Cuándo añadir aceite de motor



Si el aceite está debajo del área cruzada en el punta de la varilla de medición y el motor ha estado apagado durante por lo menos 15 minutos, agregue 1 L del aceite recomendado y después vuelva a verificar el nivel. Vea la explicación sobre qué tipo de aceite usar en "Elección del aceite correcto para el motor" más adelante en esta sección.

### Precaución

No agregue demasiado aceite. Los niveles de aceite por arriba o por debajo del rango de operación aceptable indicado en la varilla son perjudiciales para el motor. Si el nivel del aceite está por arriba del rango de operación, es decir, el motor tiene tanto aceite que el nivel de aceite rebasa la marca superior que indica el rango de operación adecuado, el motor puede dañarse. Debe drenarse el exceso de aceite o limitar el uso del vehículo y buscar ayuda de un servicio profesional para eliminar el exceso de aceite.

Consulte *Vista general del compartimiento del motor* ⇨ 121 para conocer la ubicación de la tapa de llenado de aceite.

Añada suficiente aceite para ajustar el nivel dentro de los límites de funcionamiento adecuados. Introduzca la varilla hasta el fondo cuando haya terminado.

### Elección del aceite correcto para el motor

La elección del aceite correcto para el motor depende tanto de la especificación adecuada del aceite, como de su grado de viscosidad.

### Especificación

Utilice aceites para motor sintéticos completos que cumplan con la especificación dexos1. Los aceites para motor aprobados por GM que cumplen con la especificación dexos1 están marcados con el logo de aprobación de dexos1. Consulte [www.gmdexos.com](http://www.gmdexos.com).



### Precaución

De no usarse el aceite para motores recomendado o un aceite equivalente, pueden provocarse daños en el motor que no están cubiertos por la garantía del vehículo.

### El grado de viscosidad

Al seleccionar el aceite con el grado adecuado de viscosidad, se recomienda seleccionar un aceite de las especificaciones correctas. Consulte "Especificación" anteriormente en esta sección.

### **Aditivos para el aceite del motor/purga del aceite del motor**

No añada ningún aditivo al aceite. Los aceites recomendados que cumplen con la especificación dexos1 son lo único que se necesita para un buen desempeño y protección del motor.

No se recomiendan los enjuagues del sistema de aceite del motor, ya que podrían ocasionar daños al motor no cubiertos por la garantía del vehículo.

### **Qué hacer con el aceite usado**

El aceite de motor usado contiene ciertos elementos que pueden ser nocivos para la piel y que incluso pueden causar cáncer. No permita que el aceite usado permanezca mucho tiempo sobre la piel. Lávese la piel y las uñas con agua y jabón o con un buen limpiador de manos. Lave o deseche adecuadamente la ropa o los trapos que tengan aceite para motores usado. Consulte las advertencias del fabricante sobre el uso y el desecho de productos de aceite.

El aceite usado puede ser una amenaza para el ambiente. Si usted mismo realiza el cambio de aceite, asegúrese de drenar todo el aceite del filtro antes de desecharlo. Nunca deseche el aceite echándolo a la

basura ni vertiéndolo en el suelo, drenajes o corrientes y cuerpos de agua. Reciclelo, llevándolo a un sitio de recolección de aceite usado.

### **Sistema de duración del aceite del motor**

#### **Cuándo cambiar el aceite del motor**

Este vehículo cuenta con un sistema computarizado que indica cuándo cambiar el aceite del motor y el filtro del aceite. Esto está basado en una combinación de factores que incluyen las revoluciones del motor, la temperatura del motor y el kilometraje conducido. Según las condiciones de manejo, el kilometraje al que sea indicado un cambio de aceite puede variar de manera considerable. Para que el sistema de vida del aceite funcione adecuadamente, el sistema debe reiniciarse cada vez que se cambie el aceite.

Cuando el sistema calcula que la vida del aceite se ha reducido, indica que es necesario hacer un cambio de aceite. Cambie el aceite tan pronto como sea posible, antes de que transcurran otros 1000 km. Es posible que, si las condiciones de manejo son las mejores, el sistema de vida del

aceite pueda indicar que no sea necesario hacer un cambio de aceite hasta por un año. El aceite del motor y el filtro del aceite deben cambiarse por lo menos una vez al año, y en ese momento debe reiniciarse el sistema. Su distribuidor cuenta con personal de servicio capacitado que realizará esta tarea y reiniciará el sistema. También es importante revisar el aceite periódicamente durante el transcurso de un intervalo de vaciado de aceite y mantenerlo en el nivel adecuado.

Si el sistema llega a reiniciarse por accidente, el aceite debe cambiarse una vez transcurridos 5000 km desde el último cambio de aceite. Recuerde reiniciar el sistema de vida del aceite cada vez que haga un cambio de aceite.

#### **Cómo reiniciar el sistema de duración del aceite del motor**

1. Utilizando los controles de DIC en el lado derecho del volante, se muestra VIDA ACEITE RESTANTE en el DIC. Vea *Centro de información del conductor (DIC)* ⇨ 68.
2. Presione el botón SET/CLR por unos cuantos segundos mientras ve esta página para restablecer la vida del aceite a 100%.

Tenga cuidado de no reinicializar accidentalmente la pantalla de vida del aceite en ningún otro momento que no sea después de cambiar el aceite. No puede reinicializarse con precisión sino hasta el siguiente cambio de aceite.

## Líquido de la transmisión automática

No es necesario revisar el nivel del fluido de la transmisión.

La única razón de una pérdida de fluido es una fuga del fluido de la transmisión. En caso de fuga, lleve el vehículo al departamento de servicio de su distribuidor y haga que lo reparen tan pronto como sea posible.

El vehículo no cuenta con varilla de medición para el nivel del fluido de la transmisión.

Existe un procedimiento especial para revisar y cambiar el fluido de la transmisión en caso de fuga. Puesto que se trata de un procedimiento difícil, debe realizarse en el departamento de servicio del distribuidor. Contacte al distribuidor para obtener información adicional.

### Nota

Chevrolet utiliza y recomienda lubricantes, fluidos y químicos ACDelco y recomienda Partes Genuinas GM.

## Depurador/filtro de aire motor

El depurador/filtro de aire motor está en el compartimiento del motor, en el lado del pasajero del vehículo. Vea *Vista general del compartimiento del motor* ⇨ 121.

### Cuándo revisar el depurador/filtro de aire motor

Para los intervalos de cambio e inspección del depurador/filtro de aire del motor, consulte el folleto de Programa de Mantenimiento. Puesto que se trata de un procedimiento difícil, debe realizarse en el departamento de servicio del distribuidor. Contacte al distribuidor para obtener información adicional.

### Advertencia

Hacer funcionar el motor sin el limpiador/filtro de aire puede causar quemaduras a usted o a otras personas. Tenga precaución cuando trabaje en el motor. No arranque el motor o conduzca el vehículo con el depurador/filtro de aire retirado, ya que pueden haber flamas presentes si el motor tiene explosiones.

### Precaución

Si el limpiador/filtro de aire no está instalado, la suciedad puede entrar fácilmente al motor, y podría dañarlo. Siempre asegúrese que el depurador/filtro de aire esté instalado al conducir.

## Sistema de enfriamiento

El sistema de enfriamiento permite que el motor mantenga la temperatura de operación correcta.

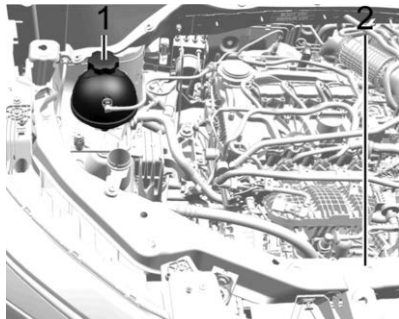

1. Tanque de compensación y tapón de presión del refrigerante
2. Ventilador de enfriamiento del motor (no visible)

### Advertencia

Los ventiladores eléctricos debajo del cofre pueden empezar a funcionar aun cuando el motor no esté funcionando y pueden causar lesiones. Mantenga las manos, la ropa y las herramientas alejados de los ventiladores eléctricos que están bajo el cofre.

### Advertencia

No toque las mangueras del calentador o radiador, u otras partes del motor. Pueden estar muy calientes y pueden quemarlo. No opere el motor si hay una fuga; todo el refrigerante se podría fugar. Esto podría causar un incendio del motor y puede quemarlo. Arregle cualquier fuga antes de conducir el vehículo.

### Refrigerante del motor

El sistema de enfriamiento del vehículo contiene mezcla refrigerante del motor DEX-COOL. Consulte el folleto de Programa de mantenimiento.

A continuación se explica el sistema de enfriamiento y cómo revisar y agregar refrigerante cuando el nivel está bajo. Si hay problema por sobrecalentamiento del motor, vea *Sobrecalentamiento del motor* ⇨ 128.

### Qué usar

### Advertencia

El agua pura u otros líquidos, como el alcohol, pueden hervir antes que la mezcla adecuada de refrigerante. Con agua pura o una mezcla incorrecta, el motor podría calentarse demasiado pero no habría una advertencia de sobrecalentamiento. El motor podría incendiarse y usted u otras personas podrían sufrir quemaduras.

Use una mezcla 50/50 de agua potable limpia y refrigerante DEX-COOL. Esta mezcla:

- Da protección contra congelamiento hasta  $-37^{\circ}\text{C}$  de temperatura exterior.
- Da protección contra ebullición hasta  $129^{\circ}\text{C}$ , de temperatura del motor.
- Protege contra óxido y corrosión.
- No daña las partes de aluminio.
- Ayuda a mantener la temperatura adecuada del motor.

**Precaución**

No use nada además de una mezcla de refrigerante DEX-COOL que cumpla con la norma GMW3420 de GM y agua potable limpia. Cualquier otra cosa puede causar daños al sistema de enfriamiento del motor y al vehículo, lo que podría no estar cubierto por la garantía del vehículo.

Nunca deseche el refrigerante de motor echándolo a la basura, ni vertiéndolo en el suelo, drenajes o corrientes y cuerpos de agua. Haga que el cambio de refrigerante lo realice un centro de servicio autorizado que esté familiarizado con los requisitos legales relativos a los métodos de desecho de refrigerante. Esto ayudará a proteger tanto el ambiente como su propia salud.

**Revisión del refrigerante**

Para revisar el nivel del refrigerante, el vehículo debe estar en una superficie nivelada.

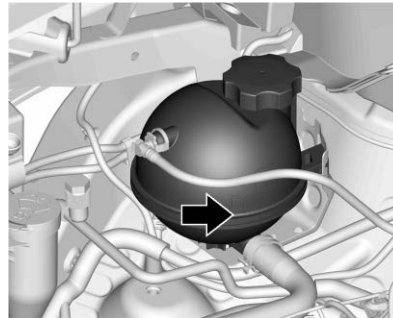

El tanque de compensación del refrigerante se encuentra en el compartimiento del motor, en el lado del pasajero del vehículo. Vea *Vista general del compartimiento del motor* ⇨ 121.

Revise si se alcanza a ver refrigerante en el tanque de compensación del refrigerante. Si el refrigerante que está dentro del tanque de compensación del refrigerante está hirviendo, no haga nada más hasta que se enfríe. Vea *Sobrecalentamiento del motor* ⇨ 128.

Si el sistema de enfriamiento está frío, el nivel del refrigerante debería estar en la línea de la marca de llenado. Rellene hasta la marca de la línea de llenado si el nivel es bajo.

Instale la tapa, asegurándola.

**Precaución**

La tapa del tanque de compensación y el tanque de compensación tienen un limitador de sujeción. Para cerrar la tapa, apriétela lentamente y cuando note resistencia, deje de girar. Si la tapa excede el limitador, la tapa y el tanque de compensación se dañarán, causando una falla en el sistema de enfriamiento, que puede causar daños al motor. Estas situaciones no están cubiertas por la garantía.

**Nota**

En caso que requiera rellenar constantemente, vaya a un Distribuidor Chevrolet o Taller de Reparación Autorizado para verificar la tapa del sistema (o fugas ocasionales) y cambiar el refrigerante para obtener la relación adecuada.

**⚠ Peligro**

Los vapores y líquidos hirviendo que salen del sistema de refrigeración en ebullición, pueden explotar y causar quemaduras serias. Se encuentran bajo  
(Continúa)



**Peligro (Continúa)**

presión, y si la cubierta del tanque de compensación se abre incluso parcialmente, los vapores pueden ser expulsados a altas velocidades. Nunca retire la cubierta del tanque de compensación mientras el motor y el sistema de refrigeración se encuentren calientes. Si es necesario retirar la cubierta del tanque de compensación, espere a que el motor se enfríe.

**Sobrecalentamiento del motor**

La lámpara indicadora de temperatura de refrigerante de su vehículo se encuentra ubicada en el tablero de instrumentos. Esta lámpara indica el incremento de la temperatura del motor.

**Nota**

Si el motor opera sin refrigerante, su vehículo pudiera sufrir serios daños. En este caso, las reparaciones no serán cubiertas por la garantía.

**Sobrecalentamiento de motor sin vapor**

Si nota la advertencia de sobrecalentamiento y no existen señales de vapor, el problema puede no ser tan serio. El motor se puede sobrecalentar cuando:

- El vehículo es conducido en una pendiente abrupta en altas temperaturas ambiente.
- El vehículo se detiene después de conducir a altas velocidades.
- El vehículo ha sido conducido a velocidad de marcha en vacío durante un largo recorrido.

Si no existen cambios o señales de vapor, observe el siguiente procedimiento durante aproximadamente 1 minuto.

1. Apague el sistema de aire acondicionado.
2. Intente mantener el motor bajo carga (utilice una marcha en la cual el motor gire lentamente).

Si la advertencia de sobrecalentamiento desaparece, debe continuar conduciendo. Por razones de seguridad, conduzca despacio durante aproximadamente 10 minutos.

Si la temperatura del refrigerante no baja, detenga el motor y estacione el vehículo inmediatamente.

Si no hay vapor visible, encienda el motor en velocidad de marcha en vacío durante aproximadamente 2 o 3 minutos con el vehículo detenido y observe si las luces de advertencia de sobrecalentamiento se apagan.

Si la advertencia de sobrecalentamiento continua encendida, apague el motor, solicite a los pasajeros que salgan del vehículo y espere a que se enfríe. Puede decidir si abre el compartimento del motor, pero busque asistencia técnica de inmediato. Si abre el compartimento del motor, verifique el tanque de compensación del refrigerante.

** Peligro**

Si el refrigerante que se encuentra dentro del tanque de compensación se encuentra hirviendo, no haga nada y espere que se enfríe.

El nivel de refrigerante debe encontrarse donde se especifica. Si el nivel baja, significa que existe la posibilidad de fugas en las mangueras del radiador, mangueras del calefactor, el radiador o la bomba de agua.

**⚠ Peligro**

- Las mangueras del calefactor y las mangueras del radiador así como otras partes del motor pudieran estar calientes. No las toque, de otra manera, se puede quemar.
- Si hay cualquier fuga, el motor no se debe encender, de otra manera, se puede perder todo el refrigerante y causar quemaduras. Antes de conducir el vehículo, mande reparar las fugas.

**Sobrecalentamiento con vapor****⚠ Peligro**

- El vapor generado por el sobrecalentamiento del motor pueden provocar quemaduras serias, incluso si abre el compartimento del motor tan sólo un poco. Manténgase alejado del motor cuando observe la salida de vapor. Apague el motor, solicite a los pasajeros que salgan del vehículo y espere a que se enfríe. Antes de abrir el compartimento del motor, espere hasta que ya no hayan señales de vapor del refrigerante.

(Continúa)

**Peligro (Continúa)**

- Si el vehículo continua en movimiento mientras el motor se encuentra sobrecalentado, los líquidos pueden escapar debido a la alta presión. Usted y otras personas pudieran sufrir quemaduras serias. Apague el motor sobrecalentado, no haga nada al vehículo y espere a que se enfríe.

**Ventilador del motor**

Si no hay señales de fuga, compruebe el funcionamiento del ventilador del motor. Su vehículo se encuentra equipado con un ventilador eléctrico. Si el motor se encuentra sobrecalentado, el ventilador debe encontrarse en funcionamiento. Si el ventilador no actúa, será necesaria su reparación. Apague el motor. Si el problema no es identificado, pero el nivel de refrigerante no se encuentra al nivel máximo, agregue al tanque de compensación una mezcla de agua potable y aditivo para el radiador. Arranque el motor cuando el nivel de refrigerante esté al máximo. Si la señal de advertencia de sobrecalentamiento está encendida, consulte con un concesionario Chevrolet o un taller de reparación autorizado.

**⚠ Peligro**

Los ventiladores y otras piezas móviles del motor pueden causar lesiones severas. Mantenga sus manos y ropa lejos de las partes móviles mientras el motor esté en funcionamiento.

**⚠ Peligro**

- Los vapores y líquidos hirviendo que salen del sistema de refrigeración mientras está en ebullición pueden explotar y causar quemaduras serias. Se encuentran bajo presión, y si la cubierta del tanque de compensación se abre incluso parcialmente, los vapores pueden ser expulsados a altas velocidades. Nunca retire la cubierta del tanque de compensación mientras el motor y el sistema de refrigeración se encuentren calientes. Si es necesario retirar la cubierta del tanque de compensación, espere a que el motor se enfríe.
- El aditivo de larga vida para el sistema de enfriamiento es venenoso y debe ser manejado cuidadosamente.

**Nota**

Para evitar daños al vehículo y facilitar el arranque cuando el motor se encuentra caliente (debido a evaporación de combustible), el sistema de ventilación del motor pudiera ser activado incluso después de la desconexión del vehículo por un periodo determinado, dependiendo de la temperatura ambiente y la temperatura del motor.

**Líquido del lavaparabrisas****Qué usar**

Cuando sea necesario añadir líquido de lavado del parabrisas, asegúrese de leer las instrucciones del fabricante antes de usarlo. Si va a operar el vehículo en áreas en las que la temperatura puede descender más allá del punto de congelación, use un líquido que brinde protección suficiente contra la congelación.

**Cómo agregar líquido al lavaparabrisas**

Abra el tapón que tiene el símbolo del lavaparabrisas. Agregue líquido para lavaparabrisas hasta llenar el tanque. Vea en *Vista general del compartimiento del motor* ⇨ 121 la ubicación del depósito.

**Precaución**

- No use fluido de lavador que contenga cualquier tipo de recubrimiento repelente al agua. Esto puede causar que los limpiadores traqueteen o salten.
- No use refrigerante para motor (anticongelante) en el lavaparabrisas. Eso puede dañar el sistema del lavador de parabrisas y la pintura.

(Continúa)

**Precaución (Continúa)**

- No mezcle agua con líquidos listos para usarse. El agua puede provocar que la solución se congele y dañe el tanque del líquido y otras partes del sistema del lavaparabrisas.
- Si usa líquido concentrado para lavaparabrisas, siga las instrucciones del fabricante para agregar agua.
- Cuando haga mucho frío, llene el tanque del líquido del lavaparabrisas solamente hasta tres cuartas partes de su capacidad. Esto permitirá la expansión del líquido en caso de congelación, lo cual podría dañar el tanque si está completamente lleno.

**Frenos****Cuidados con las Balatas nuevas**

Cuando las nuevas balatas sean instaladas, no frene innecesariamente fuerte durante los primeros 300 km.

El desgaste de las batatas no debe sobrepasar un límite determinado. Por lo tanto, un mantenimiento regular como se

detalla en el **Plan de Mantenimiento Preventivo** es de la mayor importancia para su seguridad.

## Líquido de frenos

### Peligro

El líquido de frenos es venenoso y corrosivo. Evite el contacto con ojos, piel, telas y superficies pintadas.

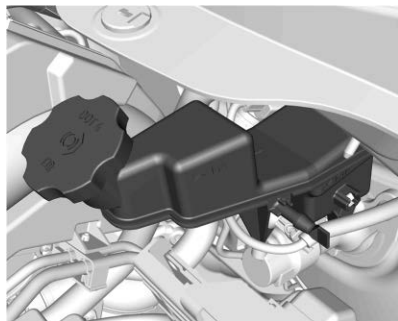

El nivel del líquido de frenos debe estar entre las marcas **MIN** y **MAX**.

No se recomienda el relleno del líquido de frenos, porque existe una relación entre el nivel de líquido, el sistema de embrague y el desgaste de la balata. Consulte a un

Distribuidor o Taller de Reparación Autorizado de Chevrolet para que revise si el nivel está abajo de la marca mínima especificada en el depósito, se corrija la fuga y se reemplace el fluido.

Si la luz indicadora de freno  se enciende o permanece encendida por períodos mayores, vaya a un Concesionario Chevrolet o Taller de reparación autorizado.

### Peligro

- Asegúrese de limpiar a fondo alrededor del tapón del depósito de líquido de frenos antes de quitar el tapón.
- La contaminación del sistema de líquido de frenos/embrague puede afectar el rendimiento del sistema, conduciendo a costosas reparaciones.
- Un sobre flujo de líquido de frenos en el motor puede hacer que el líquido se queme.
- No sobrellene el depósito.
- Un incendio en el motor puede ocasionar lesiones y daños a su vehículo y a otra propiedad.

(Continúa)

### Peligro (Continúa)

- No deseche el líquido de frenos en su basura doméstica.
- Use el servicio local de administración de residuos autorizado.
- El líquido de frenos usado y sus recipientes son peligrosos. Pueden dañar su salud y el ambiente.
- El líquido de frenos es muy agresivo y puede irritar la piel y los ojos.
- No permita que el líquido de frenos entre en contacto con la piel o los ojos. De ocurrir, lave de inmediato el área afectada a fondo con jabón y agua, o con limpiador de manos.

## Batería

La batería de equipo original es libre de mantenimiento. No retire la tapa y no agregue fluido.

Cuando necesite una batería nueva, consulte el número de remplazo en la etiqueta de la batería original. Vea en *Vista general del compartimiento del motor* ⇨ 121 la ubicación de la batería.

**⚠ Advertencia**

No use cerillos o flamas cerca de la batería del vehículo. Si necesita más luz, use una linterna.

No fume cerca de la batería del vehículo.

Al trabajar cerca de la batería, proteja sus ojos con gafas protectoras.

Mantenga a los niños alejados de las baterías.

**⚠ Advertencia**

Las baterías contienen ácido que puede causar quemaduras y gas que puede explotar. Si no tiene cuidado, puede resultar severamente lesionado.

Siga las instrucciones con cuidado al trabajar cerca de la batería.

Los postes, terminales y accesorios de la batería contienen plomo y compuestos de plomo que pueden causar cáncer y daños reproductivos. Lávese las manos después de manejarlos.

**Almacenamiento del vehículo**

Uso poco frecuente: Retire el cable negativo (-), negro, de la batería, para evitar que ésta se descargue.

Almacenamiento prolongado: Retire el cable negativo (-), negro, de la batería o use un cargador lento de baterías.

**Cambio de la pluma limpiaparabrisas**

La operación correcta de las escobillas del limpiaparabrisas y un campo libre son esenciales para un manejo seguro. Verifique las escobillas del limpiador frecuentemente. Limpie las escobillas del limpiador con jabón neutro diluido en agua. Evite utilizar los limpiaparabrisas en seco o sin que los lavadores se hayan activado. Por razones de seguridad, se recomienda que las escobillas del limpiador se cambien al menos una vez al año o cuando la eficiencia se reduzca perjudicando la visibilidad en la lluvia.

**Inspección:** revise regularmente las condiciones de las escobillas. Limpie con jabón neutro diluido en agua.

**Reemplazo:** reemplace las escobillas al menos anualmente o cuando su eficiencia se reduzca impidiendo la visibilidad bajo la lluvia.

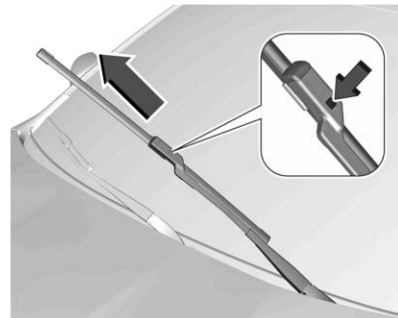
**Reemplazo de Escobilla de Limpiaparabrisas**

1. Tire del ensamblaje de la hoja del limpiaparabrisas para separarlo del parabrisas.
2. Oprima el botón que está en medio del conector del brazo del limpiador y tire de la pluma del limpiador hacia fuera del conector del brazo.
3. Retire la pluma del limpiador.

4. Para reemplazar la hoja del limpiaparabrisas siga los pasos 1-3 en orden inverso.

## Direccionamiento de los faros

### Orientación de faro frontal

El direccionamiento de los faros ha sido preestablecido y no debe necesitar ajustes.

Si el vehículo resulta dañando en una colisión, el direccionamiento de los faros puede verse afectado. Si es necesario hacer ajustes a los faros delanteros, vea a su distribuidor.

### Reemplazo de focos

El reemplazo de los focos se debe realizar preferiblemente en un Concesionario Chevrolet o Taller de reparación autorizado. Al reemplazar un foco, apague el interruptor del circuito respectivo. Evite tocar el cristal del foco con las manos. Los focos manchados pueden ser limpiados con un paño limpio sin pelusa, utilizando alcohol. Los focos de reemplazo deben tener las mismas características y capacidades del foco defectuoso.

Aplicación	Potencia (W)
Luz alta	60
Luz baja	55
Luz de conducción diurna (DRL)	Versión Premier – LED
Luz direccional frontal	21
Luz direccional trasera	21
Lámpara de posición	5
Luz de freno/trasera - freno	21
Luz de reversa	16
Luz direccional lateral	5
Luz de matrícula	5

#### Nota

Luego de conducir bajo una lluvia intensa o después del lavado, algunos lentes de la luz exterior podrían parecer nublados.

Esta condición se produce por la diferencia de temperatura entre el interior y el exterior de la luz.

Es similar a la condensación de las ventanas dentro de su vehículo durante la lluvia y no indica un problema con su vehículo.

Si hay infiltración de agua en el alojamiento de la luz trasera, pida que un concesionario Chevrolet o un taller de reparación autorizado revisen el vehículo.

### Focos de halógeno

#### Advertencia

Los focos de halógeno contienen gas presurizado y pueden explotar si se dejan caer o sufren rayones. Usted u otras personas pueden sufrir lesiones. Asegúrese de leer y seguir las instrucciones indicadas en el empaque del foco.

### Iluminación de LED

Este vehículo tiene varias luces LED. Para cambiar cualquier ensamble de iluminación LED, póngase en contacto con su distribuidor.

## Faros

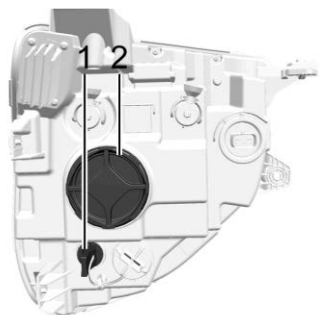

Se muestra el lado del conductor, lado del pasajero similar

1. Luz direccional
2. Luz alta/baja

### Luz alta/baja

Para reemplazar uno de los focos de luz alta/baja:

1. Retire la cubierta de la parte trasera del ensamble del faro girándolo en sentido contrario a las manecillas del reloj.

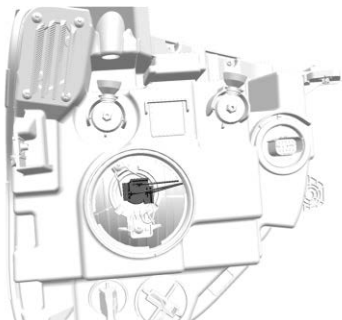

2. Presione el sujetador de resorte y desconéctelo.
3. Retire el soporte del foco del alojamiento del reflector, retire el foco del receptáculo y reemplácelo con un foco nuevo.
4. Para instalar, siga los Pasos 1-3 en orden inverso.

### Luz direccional y luz de posición

1. Retire el socket girando en sentido contrahorario y jalando hacia afuera.
2. Quite la bombilla del receptáculo.
3. Instale el foco nuevo en el socket.
4. Instale el socket girando en sentido horario.

## Luces cola

Luz freno, luz de reversa y luz direccional

Luz de freno/luz de posición

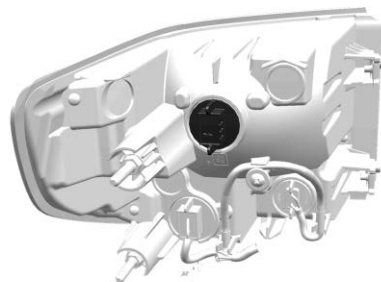

Se ilustra el lado del pasajero, el lado del conductor es similar

## Luz de reversa

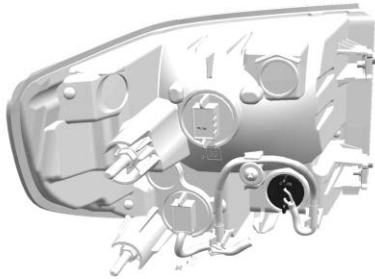

Se ilustra el lado del pasajero, el lado del conductor es similar

## Luz direccional

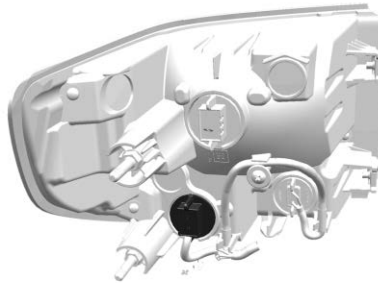

Se ilustra el lado del pasajero, el lado del conductor es similar

Para reemplazar cualquiera de estos focos:

1. Abra la puerta trasera.

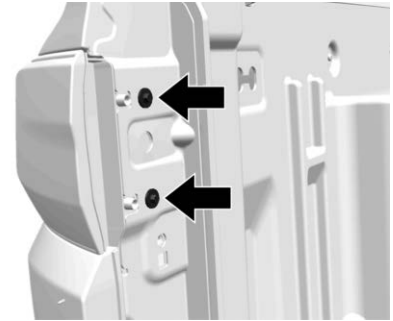

2. Retire ambos tornillos que sujetan el ensamblaje de la luz trasera a la carrocería del vehículo.
3. Remueva el ensamblaje de la luz trasera jalándolo recto hacia atrás.
4. Retire el receptáculo de la bombilla del ensamblaje de la luz trasera, haciéndolo girar en sentido inverso al de las manecillas del reloj.
5. Para quitar la bombilla del toma corriente, jale hacia arriba en línea recta.
6. Instale un foco nuevo en el socket.
7. Instale el receptáculo de la bombilla en el ensamblaje del foco trasero, haciéndolo girar en el sentido de las manecillas del reloj.



8. Instale el ensamble de la luz trasera en la carrocería del vehículo con los dos tornillos.

### Luces direccionales traseras

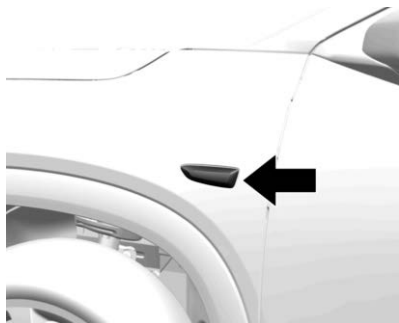

Se muestra el lado del conductor, lado del pasajero similar

1. Haga palanca en el alojamiento del foco hacia afuera con una herramienta adecuada.
2. Retire el alojamiento del foco hacia abajo, teniendo cuidado de no jalar el cable.



Gire el soporte del foco en sentido contrario a las manecillas del reloj para desconectarlo.

3. Retire el foco del soporte y reemplace el foco.
4. Inserte el soporte del foco en el alojamiento del foco y gire en el sentido de las manecillas del reloj.
5. Inserte el alojamiento del foco teniendo cuidado con el ajuste.

### Luz de Matrícula

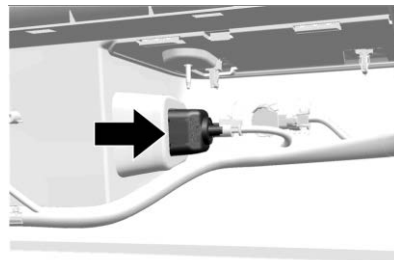

1. La luz de la placa de matrícula se encuentra en la defensa trasera.



2. En la parte posterior de la defensa, gire el soporte del foco en sentido contrario al de las manecillas del reloj para desenganchar.
3. Retire el foco del soporte y reemplace el foco.
4. Inserte el soporte del foco en la carcasa del foco y gire en el sentido de las manecillas del reloj.

## Sistema eléctrico

### Fusibles

Los datos en el fusible de reemplazo deben coincidir con los datos en el fusible defectuoso.

Hay dos cajas de fusibles en el vehículo:

- En la parte frontal izquierda del compartimiento del motor.
- En la parte inferior del tablero de instrumentos del lado del conductor.

Algunos de los fusibles principales se encuentran en una caja arriba de la terminal positiva de la batería. Si es necesario, pida que los cambien en un Concesionario Chevrolet o Taller de reparación autorizado.

Antes de reemplazar un fusible, desconecte el interruptor respectivo y la ignición.

Un fusible quemado se puede reconocer por su alambre fundido. No reemplace el fusible hasta que se haya remediado la causa de la falla.

Algunas funciones están protegidas por varios fusibles.

Los fusibles también se pueden insertar sin la existencia de una función.

### Minifusibles

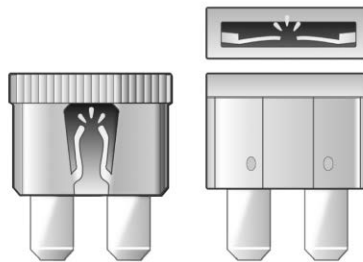

### Fusibles JCase



### Extractor de fusibles

Un extractor de fusibles está ubicado en la caja de fusibles en el compartimiento del motor.

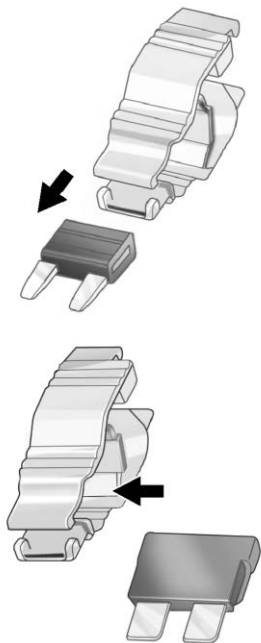

Coloque el extractor de fusibles en los diferentes tipos de fusibles de la parte superior o lateral, y retire el fusible.

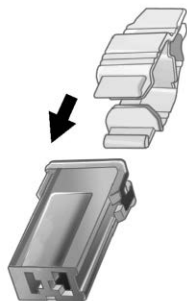

## Bloque de fusibles del compartimiento del motor

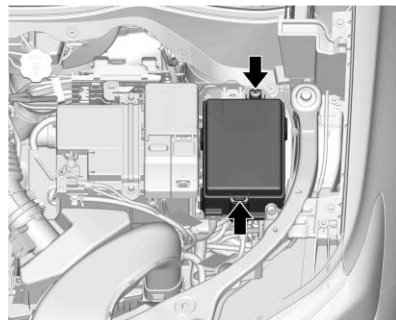

La caja de fusibles se ubica en la parte frontal izquierda del compartimiento del motor.

Desenganche la cubierta, levántela y retirela.

No todas las descripciones de la caja de fusibles en este manual pueden ser aplicables a su vehículo. Éste es preciso al momento de la impresión. Al inspeccionar la caja de fusibles, consulte la etiqueta de la caja de fusibles.

Los fusibles también se pueden insertar sin la existencia de una función.

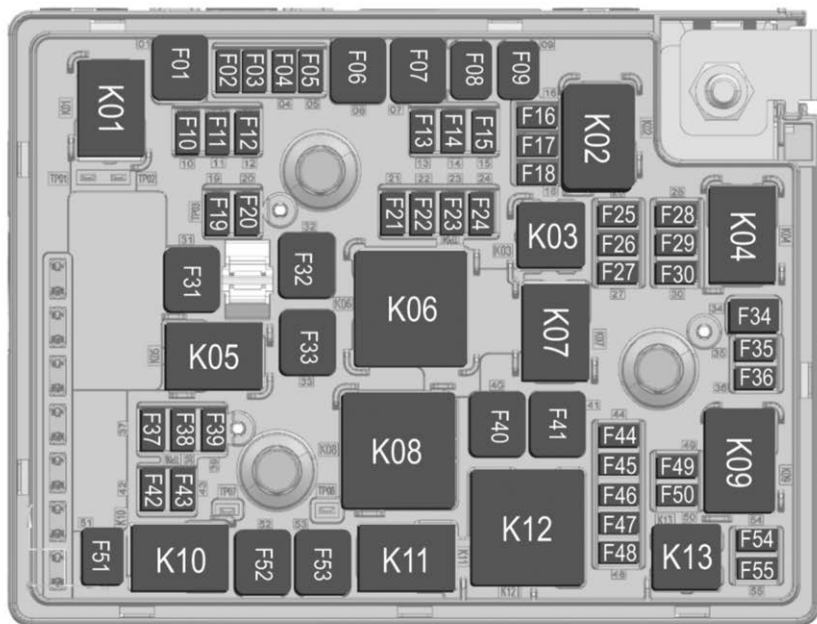

Fusibles		
Posición	Amperaje.	Circuito
F01	–	No utilizado
F02 <sup>1</sup>	5A	Sensor de batería inteligente
F03 <sup>1</sup>	5A	Solenoides de ventilación del recipiente
F04	–	No utilizado
F05	–	No utilizado
F06 <sup>2</sup>	60A	Bomba de ABS
F07 <sup>2</sup>	40A	Válvula de ABS
F08	–	No utilizado
F09	–	No utilizado
F10	–	No utilizado
F11	–	No utilizado
F12 <sup>1</sup>	15A	Módulo de control de la carrocería
F13 <sup>1</sup>	15A	Módulo de control de la carrocería

Fusibles		
Posición	Amperaje.	Circuito
F14 <sup>1</sup>	15A	Módulo de control de la carrocería
F15 <sup>1</sup>	5A	Cámara de visión trasera
F16 <sup>1</sup>	5A	Tablero de instrumentos
F17	–	No utilizado
F18 <sup>1</sup>	10A	Nivelación de faros
F19	–	No utilizado
F20 <sup>1</sup>	20A	Bloqueo de puerta trasera
F21 <sup>1</sup>	15A	Módulo de control de la carrocería
F22 <sup>1</sup>	25A	Módulo de control de sistema de combustible (si está equipado)
F23	–	No utilizado
F24 <sup>1</sup>	20A	Bomba de combustible (si está equipado)

Fusibles		
Posición	Amperaje.	Circuito
F25	–	No utilizado
F26 <sup>1</sup>	15A	Módulo de control del motor - Ignición
F27 <sup>1</sup>	15A	Módulo de control de la transmisión
F28 <sup>1</sup>	5A	Sistema de bolsas de aire
F29 <sup>1</sup>	15A	Módulo de control de la transmisión
F30 <sup>1</sup>	15A	Módulo de control del motor
F31 <sup>2</sup>	40A	Desempañante trasero
F32	–	No utilizado
F33	–	No utilizado
F34	–	No utilizado
F35	–	No utilizado
F36	–	No utilizado
F37 <sup>1</sup>	30A	Módulo de control de la carrocería

Fusibles		
Posición	Amperaje.	Circuito
F38	–	No utilizado
F39	–	No utilizado
F40 <sup>2</sup>	60A	Ventilador de alta velocidad (si está equipado)
F41	–	No utilizado
F42	–	No utilizado
F43	–	No utilizado
F44	–	No utilizado
F45 <sup>1</sup>	15A	Compresor de aire acondicionado / Ventilador de radiador intermedio - Control de velocidad / Sensores de sistema de inyección
F46 <sup>1</sup>	15A	Bobina de ignición / Inyectores de combustible

Fusibles		
Posición	Amperaje.	Circuito
F47 <sup>1</sup>	15A	Módulo de control del motor — Principal
F48 <sup>1</sup>	10A	Relevador de ventilador
F49 <sup>1</sup>	15A	Bomba de agua (si está equipado)
F50 <sup>1</sup>	10A	Embrague del aire acondicionado
F51 <sup>3</sup>	30A	Ventilador de baja velocidad
F52	–	No utilizado
F53 <sup>2</sup>	40A	Ventilador de velocidad intermedia
F54 <sup>1</sup>	30A	Motor de arranque 1
F55	–	No utilizado

<sup>1</sup> – Micro fusible 2  
<sup>2</sup> – Fusible de caja J  
<sup>3</sup> – Fusible de caja M

Relevadores	Circuito
K01	No utilizado
K02	Marcha/corr conmutada
K03	Bomba de combustible
K04	No utilizado
K05	No utilizado
K06	No utilizado
K07	No utilizado
K08	Ventilador de alta velocidad
K09	Motor de arranque 1
K10	Ventilador de baja velocidad
K11	Ventilador de velocidad intermedia
K12	Módulo de control del motor — Principal
K13	Embrague del aire acondicionado

## Bloque de fusibles del tablero de instrumentos



El bloque de fusibles del tablero de instrumentos se encuentra en el lado inferior del tablero de instrumentos del lado del conductor.

No todas las descripciones de la caja de fusibles en este manual pueden ser aplicables a su vehículo. Éste es preciso al momento de la impresión.





Fusibles		
Posición	Amperaje.	Circuito
F1	–	No utilizado
F2	–	No utilizado
F3	–	No utilizado
F4	–	No utilizado
F5 <sup>2</sup>	30A	Módulo de control de carrocería
F6 <sup>2</sup>	30A	Módulo de control de carrocería
F7 <sup>2</sup>	30A	Módulo de control de carrocería
F8	–	No utilizado
F9	–	No utilizado
F10	–	No utilizado
F11	–	No utilizado
F12 <sup>3</sup>	40A	Ventilador de aire acondicionado automático

Fusibles		
Posición	Amperaje.	Circuito
F13 <sup>3</sup>	40A	OnStar / IPC / Pantalla / Radio / USB / UPA / SBSA / ECC / CCP / LPM / BCM1
F14	–	No utilizado
F15	–	No utilizado
F16	–	No utilizado
F17	–	No utilizado
F18 <sup>2</sup>	5A	Espejos retrovisores exteriores
F19	–	No utilizado
F20 <sup>2</sup>	10A	Módulo de bolsa de aire
F21 <sup>2</sup>	7.5A	Conector de enlace de diagnóstico
F22	–	No utilizado
F23 <sup>1</sup>	2A	Interruptor de ignición

Fusibles		
Posición	Amperaje.	Circuito
F24 <sup>1</sup>	10A	Guantera / iluminación de palanca de transmisión automática (si está equipado)
F25 <sup>1</sup>	20A	Tomacorrientes auxiliares (si está equipado)
F26 <sup>1</sup>	5A	USB trasero / Cargador inalámbrico
F27	–	No utilizado
F28	–	No utilizado
F29	–	No utilizado
F30	–	No utilizado
F31 <sup>1</sup>	10A	Controles de calefacción, ventilación y aire acondicionado
F32 <sup>1</sup>	20A	Lavaparabrisas

Fusibles		
Posición	Amperaje.	Circuito
F33 <sup>4</sup>	40A	Ventilador de aire acondicionado manual
F34 <sup>1</sup>	5A	OnStar
F35 <sup>1</sup>	10A	Grupo de instrumentos / Pantallas
F36 <sup>1</sup>	15A	Radio / USB delantero
F37 <sup>1</sup>	10A	Sistema de asistencia de estacionamiento / alerta de punto ciego lateral
F38 <sup>1</sup>	10A	Control de calefacción, ventilación y aire acondicionado
F39 <sup>1</sup>	20A	Módulo de control de carrocería
F40 <sup>1</sup>	2A	Interruptores de volante

Fusibles		
Posición	Amperaje.	Circuito
F41	–	No utilizado
F42	–	No utilizado

<sup>1</sup> – Minifusible  
<sup>2</sup> – Micro fusible 2  
<sup>3</sup> – Fusible de caja M  
<sup>4</sup> – Fusible de caja J

Relevadores	Circuito
K1	OPERACIÓN
K2	RAP_ACC
K3	No utilizado
K4	No utilizado

## Herramientas del vehículo

### Herramientas

El gato y las herramientas están debajo del asiento delantero.

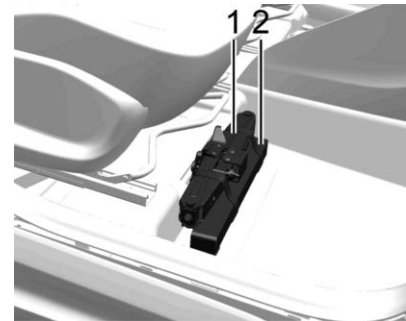

1. Gato
2. Llave

## Ruedas y llantas

### Condición de llanta, condición de rueda.

Manejar sobre superficies filosas puede causar daños a las llantas y a la rueda. No atore las llantas en la acera mientras se estaciona.

Revise regularmente si hay algún daño en las llantas y las ruedas. Busque la ayuda de un concesionario Chevrolet o un taller de reparación autorizado en caso de daños o desgaste inusual.

## Designaciones de llanta

Por ejemplo, 195/65 R15 91H

**195** : Anchura de los neumáticos, mm

**65** : Relación de la sección transversal (altura de llanta al ancho de la llanta), %

**R** : Tipo de cinturón: Radial

**15** : Diámetro del neumático, pulgadas

**91** : Índice de carga por ejemplo 91 es equivalente a 615 kg

**H** : Letra de código de velocidad

Letra de código de velocidad:

**Q** : hasta 160km/h

**S** : hasta 180km/h

**T** : hasta 190km/h

**H** : hasta 210km/h

**V** : hasta 240km/h

**W** : hasta 270km/h

## Presión de llantas

Verifique la presión de las llantas frías cada dos semanas y antes de cualquier viaje largo. No olvide la rueda de refacción.

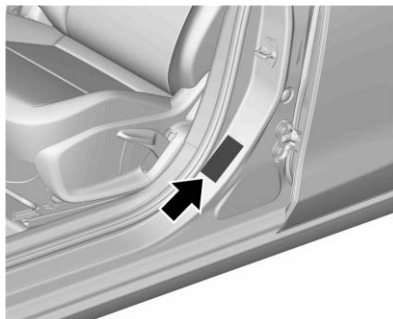

La etiqueta de presión de las llantas se encuentra en el pilar de la puerta delantera izquierda.

Los datos de presión de las llantas se refieren a las llantas en frío.

Siempre infle la llanta de repuesto a la presión especificada.

Las presiones de las llantas incorrectas perjudican la seguridad, el manejo del vehículo, la comodidad y la economía del combustible y aumentan el desgaste de las llantas.

### Peligro

Si la presión es muy baja, esto puede resultar en un calentamiento considerable de los neumáticos y daño interno, resultando en la separación de los hilos y que revienten los neumáticos a altas velocidades.

## Sistema de monitoreo de la presión de las llantas

El Sistema de monitoreo de la presión de las llantas (TPMS) usa tecnología de radio y sensores para verificar los niveles de presión de las llantas. Los sensores del sistema TPMS monitorean la presión del aire de las llantas y transmiten las lecturas de presión de las llantas a un receptor ubicado en el vehículo.

Cada una de las llantas, incluyendo la de refacción (si la hay), debe revisarse mensualmente en frío y debe inflarse a la presión de inflado recomendada por el fabricante del vehículo que aparece en la placa de información del vehículo o en la etiqueta de presión de inflado de las llantas. (Si su vehículo tiene llantas de tamaño distinto al indicado en la placa de

información del vehículo o en la etiqueta de presión de inflado de las llantas, debe determinar la presión de inflado adecuada para esas llantas en particular.)

Como función adicional de seguridad, su vehículo cuenta con un sistema de monitoreo de la presión de las llantas (TPMS), que enciende un indicador de presión baja de las llantas cuando a una o más de las llantas les falta mucho aire.

En consecuencia, cuando se encienda el indicador de presión baja de las llantas, debe detenerse y revisar las llantas tan pronto como sea posible, e inflarlas a la presión adecuada. Conducir con una llanta a la que le falta mucho aire provoca que la llanta se sobrecaliente, y puede causar una falla de la llanta. La falta de aire también reduce la eficiencia en el uso de combustible y la vida del dibujo de la llanta y puede afectar el manejo y la capacidad de frenado del vehículo.

Nótese que el sistema TPMS no es sustituto del buen mantenimiento de las llantas y es responsabilidad del conductor mantener la presión correcta de las llantas, aun cuando la falta de aire no haya alcanzado el nivel que enciende el indicador TPMS de presión baja de las llantas.

El vehículo también cuenta con un indicador de falla del sistema TPMS, para indicar cuando el sistema no está funcionando adecuadamente. El indicador de falla del sistema TPMS está combinado con el indicador de presión baja de las llantas. Cuando el sistema detecta una falla, el indicador encenderá de manera intermitente durante un minuto aproximadamente y después permanecerá continuamente encendido. Esta secuencia continuará cuando el vehículo se arranque subsecuentemente, mientras persista la falla.

Cuando el indicador de falla está encendido, el sistema puede no ser capaz de detectar o indicar la presión baja de las llantas como debería. Las fallas del sistema TPMS pueden ocurrir por varias razones, incluyendo la instalación de llantas o ruedas de remplazo o alternativas en el vehículo, que impiden el funcionamiento correcto del sistema TPMS. Revise siempre el indicador de falla del sistema TPMS después de cambiar una o más llantas o ruedas del vehículo, para asegurarse que las llantas y ruedas de remplazo o alternativas permiten que el sistema TPMS continúe funcionando en forma apropiada.

Vea *Funcionamiento del sistema de monitoreo de presión de las llantas* ⇨ 147.

Vea *Norma de Radiofrecuencia* ⇨ 174.

## Funcionamiento del sistema de monitoreo de presión de las llantas

Este vehículo pudiera contar con un Sistema de monitoreo de la presión de las llantas (TPMS). El sistema TPMS está diseñado para advertir al conductor cuando existe una condición de presión baja de las llantas. Los sensores del sistema TPMS están montados en cada ensamble de llanta y rueda, excluyendo el ensamble de la llanta y la rueda de refacción. Los sensores del sistema TPMS monitorean la presión del aire de las llantas de su vehículo y transmiten las lecturas de presión de las llantas a un receptor ubicado en el vehículo.



Cuando se detecta una condición de presión baja de las llantas, el sistema TPMS enciende la luz de advertencia de presión baja de las llantas, ubicado en el conjunto del tablero de instrumentos. Si se enciende la luz de advertencia, deténgase tan pronto como sea posible e infle las llantas a la presión recomendada en la etiqueta de Información sobre llantas y carga. Vea *Ruedas y llantas* ⇨ 145.

La luz de advertencia TPMS se enciende en cada ciclo de ignición del motor, hasta que las llantas se inflan a la presión de inflado correcta.

Es posible que en clima frío se encienda la luz TPMS al encender el vehículo por primera vez y luego se apague al conducir el vehículo. Esto podría ser un indicio temprano de que la presión de aire está bajando y se necesitan inflar a la presión adecuada.

El sistema TPMS puede advertir de una condición de presión baja de las llantas, pero no es sustituto del mantenimiento normal de las llantas. Vea *Ruedas y llantas* ⇨ 145 y *Rotación de la llanta* ⇨ 150.

### Precaución

No todos los materiales para sellar llantas son iguales. Los selladores para llantas no aprobados podrían dañar los sensores TPMS. El daño de los sensores del sistema TPMS causado por un sellador para llantas incorrecto no está cubierto por la garantía del vehículo. Siempre use solamente el sellador de llantas aprobado por GM, disponible con su distribuidor o incluido con el vehículo.

### Luz de falla del TPMS

El sistema TPMS no funcionará adecuadamente si falta uno o más de los sensores del sistema TPMS o no funcionan. Cuando el sistema detecta una falla, la luz TPMS parpadea aproximadamente durante un minuto y después permanece encendida durante el resto del ciclo de ignición. La luz de falla se enciende en cada ciclo de ignición del vehículo hasta que se corrige el problema. A continuación se indican algunas de las condiciones que pueden hacer que ésta encienda:

- El proceso de calibración de los sensores del sistema TPMS no se realizó o no se completó con éxito después de la rotación

de los neumáticos. La luz de falla debe desaparecer después de completar con éxito el proceso de calibración del sensor. Vea "Proceso de calibración de los sensores del sistema TPMS", más adelante en esta sección.

- Uno o más sensores del sistema TPMS están dañados. La luz de falla deberá apagarse cuando se corrija el problema de los sensores TPMS y se realice exitosamente el proceso de calibración del sensor. Acuda con su distribuidor para obtener servicio.
- Las llantas o ruedas de reemplazo no son iguales a las llantas o ruedas originales. Las llantas y ruedas distintas a las recomendadas podrían impedir el funcionamiento correcto del sistema TPMS.
- La operación de aparatos electrónicos o la cercanía a instalaciones en las que se usen frecuencias de ondas de radio similares a las del sistema TPMS podrían provocar fallas en los sensores del sistema TPMS.

Si el sistema TPMS no funciona adecuadamente, no puede detectar ni indicar la condición de presión baja de las llantas.

Vea a su distribuidor para obtener servicio si se enciende la luz de falla del sistema TPMS y permanece encendido.

### Proceso de calibración de los sensores del sistema TPMS

Cada sensor del sistema TPMS tiene un código de identificación único. El código de identificación deberá corresponder a una posición nueva de la rueda/llanta después de rotar las llantas o reemplazar uno o más de los sensores TPMS. La luz de indicación de falla deberá apagarse en el siguiente ciclo de ignición. Los sensores corresponden a las posiciones de llanta/rueda, usando una herramienta de reprogramación TPMS. Cada sensor tiene una posición definida para realizar la lectura de la presión de las llantas. Si se cambia la posición de la llanta/rueda, se requerirá una nueva programación del sensor TPMS. Acuda con su distribuidor para obtener servicio.

### Estado de carga de vehículo

Si está disponible, ajuste la presión de las llantas a la condición de carga de acuerdo con la etiqueta de información de las llantas o el cuadro de presión de las llantas.

Seleccione la configuración adecuada en el menú Carga de llantas en el Centro de información del conductor, consulte *Centro de información del conductor (DIC)* ⇨ 68. Este ajuste es la referencia para las advertencias de presión de las llantas.

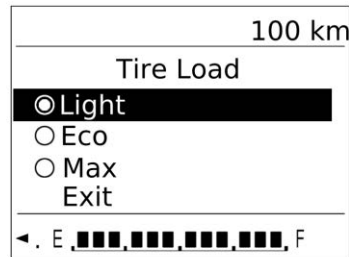

Para ajustar Carga de llantas en el menú del Centro de información del conductor (DIC), detenga el vehículo y aplique el freno de estacionamiento. En vehículos de transmisión automática, cambie a P (estacionamiento).

Seleccione la página Carga de llantas en el Menú de información del vehículo en el Centro de información del conductor (DIC).

Seleccione:

- **Ligera / Comodidad** para presión de comodidad para hasta tres personas.
- **Eco / Estándar** para presión de economía hasta tres personas.
- **Máx / Cargado** para carga completa.

### Inspección de llantas

Los impactos contra las banquetas pueden provocar lesiones a las partes interiores de las ruedas y llantas. Existe un riesgo de accidentes a altas velocidades debido a daños escondidos de las llantas. Por lo tanto si requiere subir a una banqueta, hágalo lentamente y en un ángulo recto de ser posible.

Al estacionarse, asegure que las llantas no se presionen contra la acera. Revise las llantas regularmente en busca de desgaste (profundidad de dibujo) o daños visibles. También revise las ruedas en busca de daños.

En caso de daños o desgaste anormal, consulte a un Concesionario Chevrolet o Taller de Reparación Autorizado para repararlos y para la calibración de la suspensión frontal y alineación de la dirección.

## Profundidad de la rodada

Revise la profundidad de la rodada en intervalos regulares.

Las llantas deben cambiarse a una profundidad de la banda de rodadura de 1.6 mm del Indicador de desgaste de la banda de rodadura.



La profundidad mínima permisible de la rodada (1.6 mm) se alcanza cuando la banda de rodadura se haya desgastado hasta uno de los indicadores de desgaste (TWI). Su posición se indica mediante marcas en el costado.

Las llantas envejecen, incluso si no se utilizan. Recomendamos el reemplazo de las llantas cada 6 años.

## Rotación de la llanta

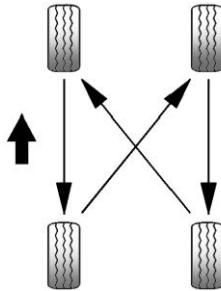

Diferentes fuerzas en las llantas delanteras y traseras las hace desgastarse de manera diferente, dependiendo de varios factores, como la superficie del camino, la manera de conducir, alineación de la suspensión, balanceo de las ruedas, presión de las llantas, etc.

El propietario debe realizar una evaluación del desgaste del vehículo y esto incluye rotación regular de las llantas, la rotación de

llantas es vital para lograr un desgaste uniforme de la rodada y una larga vida útil de las llantas.

La rotación de las llantas se debe realizar como se indica en la ilustración.

La condición de las llantas es un elemento que se revisa durante una inspección periódica con un distribuidor Chevrolet de su preferencia, el cual puede diagnosticar señales de desgaste desigual que puede arriesgar la seguridad y desempeño de su automóvil.

Nunca incluya la llanta de repuesto temporal en la rotación de las llantas debido a las diferencias de tamaño.

### Precaución

- Debido al envejecimiento, el hule de las llantas se deteriora. Esto también aplica para la llanta de refacción incluso si no ha sido utilizado.
- El envejecimiento de las llantas depende de muchas condiciones de uso, incluyendo temperatura, condiciones de carga y también presión de inflado de las llantas.

(Continúa)

**Precaución (Continúa)**

- Para evaluar las condiciones de uso, las llantas deben ser llevadas regularmente a la asistencia técnica del fabricante.
- Una llanta de repuesto que no haya sido utilizada en un periodo de 6 años debe ser utilizada únicamente en emergencias. Si necesita usar esta llanta, conduzca a velocidades bajas.

**Cuándo se deben reemplazar las llantas**

La llanta se debe reemplazar cuando estén presentes cortes, bultos en los flancos o cualquier otro tipo de deformación.



Las llantas también deben reemplazarse cuando la profundidad de la banda de rodadura se haya desgastado cerca del TWI. La imagen muestra dónde se puede encontrar la profundidad de la banda de rodadura.

**Precaución**

- La profundidad de la rodada debe ser mayor a 1.6 mm. Esta información se puede encontrar en el "hombro" de la llanta, después de la abreviación TWI (Indicadores de desgaste de llanta).
- El riesgo de hidroplaneación y derrape es mayor cuando las llantas están desgastadas.

**Nota**

Al reemplazarlas, use siempre llantas de la misma marca y dimensiones. Preferentemente reemplace todas las llantas del mismo eje al mismo tiempo.

**Diferentes tipos de neumáticos y ruedas****⚠ Peligro**

No use diferentes tipos y tamaños de ruedas y llantas de los instalados originalmente. Si es necesario reemplazar una o más llantas, asegúrese que tengan las mismas especificaciones de la configuración original de fábrica. De lo contrario, esta condición podría afectar la conducción, provocando incluso accidentes graves. Además, podría afectar los términos de garantía del vehículo. Las condiciones mencionadas anteriormente no se aplican al uso de llantas de refacción compactas temporales y accesorios Chevrolet diseñados especialmente para su vehículo. Para obtener más información, consulte la Red de Concesionarios Chevrolet o el Taller de reparación autorizado.



En caso de reemplazar las ruedas y las llantas por el Accesorio Chevrolet disponible para su vehículo, puede ser necesario reprogramar el velocímetro debido al radio dinámico de funcionamiento. Consulte la Red de concesionarios Chevrolet o el Taller de reparación autorizado.

### Cambio de llanta

#### Cómo sacar la llanta de refacción

Para tener acceso a la llanta de refacción :

1. Abra la puerta trasera.
2. Tome el gato y la llave de la rueda debajo del asiento delantero.
3. Fije la llave de rueda al perno hexagonal.

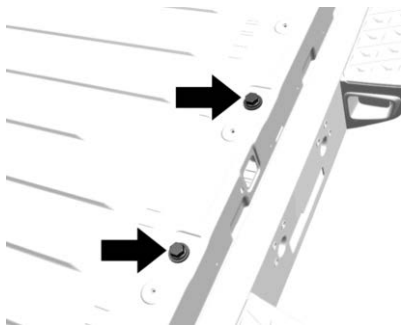

#### Precaución

No se recomienda usar una llave neumática u otras herramientas eléctricas con el mecanismo del portador ya que podría dañar el sistema. Sólo use las herramientas incluidas con el mecanismo del portador.

4. Gire la llave en sentido contrario a las manecillas del reloj hasta que la resistencia sea perceptible.  
Mientras gira la llave de rueda, ajuste el ángulo conforme sea necesario para evitar el contacto con la moldura interior.
5. Repita los pasos 3 y 4 para el otro perno hexagonal.

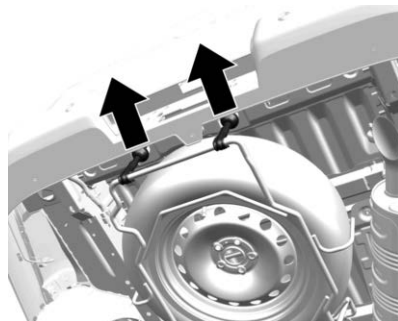

#### ⚠ Advertencia

La jaula de la llanta de refacción y componentes relacionados se pueden calentar por la operación del motor. Para ayudar a evitar el riesgo de quemaduras de piel desprotegida, nunca toque estos componentes hasta que se enfrien, y siempre use un guante o toalla para evitar contacto directo con la piel.

6. Levante la jaula de la llanta de refacción ligeramente y desconecte ambos extremos del gancho.

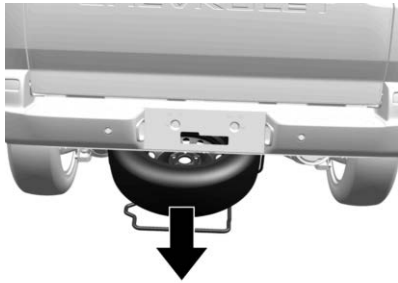

7. Baje el portador de la llanta de refacción completamente.
8. Retire la llanta de refacción.
9. La rueda gastada se almacenará en el portador de la llanta de refacción del vehículo.
10. Levante la jaula de la llanta de refacción vacía y conecte ambos extremos del gancho.
11. Levante el portador de la llanta de refacción vacío colocando la llave de rueda, a los pernos hexagonales y girándolos en sentido de las manecillas del reloj. Los lados abiertos de los extremos de gacho deben apuntar en la dirección de viaje.

### Precaución

No apriete en exceso los pernos cuando asegure la jaula de la llanta de refacción. El apriete excesivo podría dañar los ganchos y dificultar bajar la jaula de la llanta de refacción en el futuro.

12. Continúe la operación de elevación hasta que se sienta resistencia en ambos pernos hexagonales.

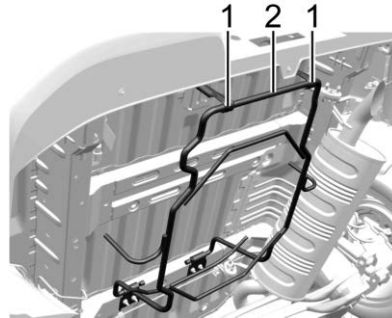

Revise visualmente la jaula y los ganchos para asegurar el almacenamiento adecuado. Cuando esté completamente almacenado, la manija del portador de llanta de refacción (2) debe estar ligeramente arriba del borde inferior de la fascia trasera. Ambos ganchos

(1) deben estar conectados en el portador y apretados. Se debe observar movimiento lateral mínimo cuando se aplique fuerza normal a la manija.

### Desinstalación de llanta ponchada e instalación de llanta de refacción

Quite la cubierta o el tapón central de la rueda, si el vehículo cuenta con ellos, para tener acceso a los pernos de la rueda.

1. Estacione el vehículo en suelo nivelado. Antes de proceder, realice una verificación de seguridad.
2. Haga girar la llave para las ruedas en sentido inverso al de las manecillas del reloj para aflojar y retirar los tapones de las tuercas de la rueda.  
No trate de quitar los tapones de plástico de la cubierta o el tapón central.
3. Tire de la cubierta o el tapón central para quitarlos de la rueda. Guarde la cubierta de la rueda de manera segura en el área de carga del vehículo hasta que haya reparado o cambiado la llanta desinflada.

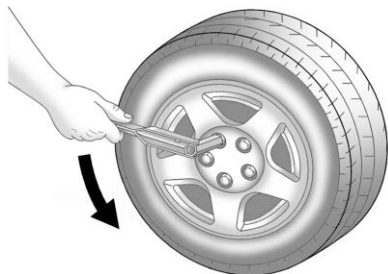

4. Haga girar la llave para las ruedas en sentido inverso al de las manecillas del reloj para aflojar todas las tuercas de la rueda, pero no las quite aún.
5. Coloque el gato cerca de la llanta pinchada.
6. Coloque la llanta de refacción compacta cerca de usted.

#### Advertencia

Introducirse debajo de un vehículo cuando esté levantado con un gato es peligroso. Si el vehículo se resbala del gato, usted podría sufrir lesiones graves o incluso

(Continúa)

#### Advertencia (Continúa)

podría perder la vida. Nunca se meta debajo de un vehículo que esté soportado únicamente por un gato.

#### Advertencia

Elevar el vehículo con el gato colocado en una posición incorrecta puede dañar el vehículo e incluso puede hacerlo caer. Para ayudar a prevenir lesiones personales y daños al vehículo, asegúrese de colocar la cabeza de elevación del gato en el sitio adecuado, antes de elevar el vehículo.

#### Advertencia

Es peligroso levantar un vehículo y meterse debajo de él para realizar tareas de mantenimiento o reparaciones si no se cuenta con el equipo de seguridad apropiado y la capacitación necesaria. Si el vehículo cuenta con un gato, éste está diseñado exclusivamente para cambiar llantas desinfladas. Si se usa para

(Continúa)

#### Advertencia (Continúa)

cualquier otro fin, usted u otras personas podrían resultar seriamente lesionados o hasta podrían perder la vida, si el vehículo se resbala del gato. Si el vehículo cuenta con un gato, úselo exclusivamente para cambiar llantas desinfladas.

7. Coloque la llave al gato colocando el extremo hexagonal de la llave en la cabeza hexagonal del gato.
8. Coloque el gato debajo del vehículo.

#### Precaución

Asegúrese de que la cabeza de elevación del gato esté en la posición correcta, de otro modo puede dañar el vehículo. Las reparaciones no estarían cubiertas por su garantía.

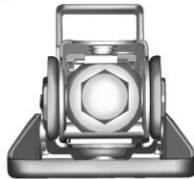
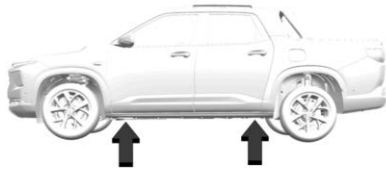

9. Coloque la cabeza de elevación del gato en el punto para colocación del gato que esté más cerca de la llanta pinchada. Ese punto está indicado por una ranura en el borde inferior vertical del lado de la

lámina de carrocería. Las ranuras del gato deben alinearse con la ranura en la soldadura. El gato no debe usarse en ninguna otra posición.

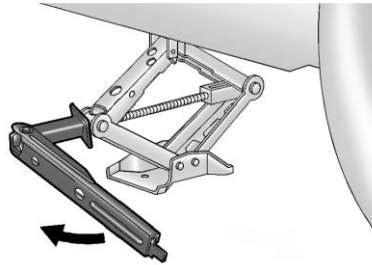

10. Levante el vehículo, haciendo girar la manija del gato en el sentido de las manecillas del reloj. Eleve el vehículo a una altura tal, de manera que haya espacio suficiente para que la llanta usada no toque el suelo.

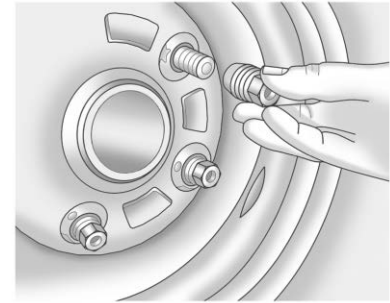

11. Retire todas las tuercas de la rueda.  
12. Retire la llanta pinchada.

#### Advertencia

La presencia de óxido o suciedad en la rueda o en las partes a las que ésta se sujeta, puede hacer que las tuercas de las ruedas se aflojen con el paso del tiempo. La rueda podría salirse y causar una colisión. Al cambiar las ruedas, elimine todo el óxido y la suciedad de los sitios en los que se sujeta la rueda. En caso de emergencia, puede usar un trapo o

(Continúa)

**Advertencia (Continúa)**

una toalla de papel; pero asegúrese de usar después un raspador o un cepillo de alambre, si es necesario, para eliminar todo el óxido y la suciedad.

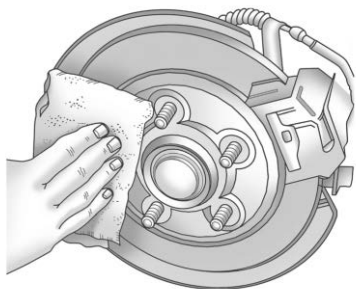

13. Elimine todo el óxido y la suciedad de los pernos de la rueda, las superficies de montaje y la rueda de refacción.
14. Coloque la llanta de refacción compacta sobre la superficie de montaje de la rueda.

**⚠ Advertencia**

Nunca use aceite ni grasa sobre los pernos ni las tuercas, ya que las tuercas podrían aflojarse. La rueda podría salirse del vehículo, provocando una colisión.

15. Instale de nuevo las tuercas de la rueda. Apriete cada una de las tuercas con la mano, hasta que la rueda esté en contacto con el cubo.
16. Baje el vehículo, haciendo girar la manija del gato en sentido inverso al de las manecillas del reloj.

**⚠ Advertencia**

Si las tuercas de las ruedas se aprietan de manera inadecuada o incorrecta, las ruedas pueden aflojarse y salirse. Después de reemplazar una rueda, las tuercas de la rueda deben apretarse con un torquímetro a la especificación de torque adecuada. Al usar tuercas de seguridad (no originales) en las ruedas, siga la especificación de torque proporcionada (Continúa)

**Advertencia (Continúa)**

por el fabricante. Consulte en *Capacidades/especificaciones* ⇨ 167 las especificaciones de torque para las tuercas de las ruedas originales.

**Precaución**

Si las tuercas de las ruedas no se aprietan correctamente, pueden ocurrir una pulsación de los frenos y daños en el rotor. Para evitar costosas reparaciones de los frenos, apriete las tuercas de las ruedas de manera uniforme, en la secuencia correcta y con la especificación de torque apropiada. Consulte en *Capacidades/especificaciones* ⇨ 167 la especificación de torque de las tuercas de las ruedas.



17. Apriete las tuercas de la rueda firmemente en secuencia cruzada, como se ilustra.
18. Baje el gato totalmente y retírelo de debajo del vehículo.
19. Apriete las tuercas de la rueda firmemente con la llave para las ruedas.

Al instalar de nuevo la cubierta de la rueda o el tapón central en la llanta de tamaño normal, apriete los cinco tapones de plástico con la mano hasta el tope y con la llave para las ruedas hágalas girar un cuarto de vuelta más.

### Precaución

Las cubiertas de la rueda no cabrán en la llanta de refacción compacta del vehículo. Si intenta colocar una cubierta a la rueda en la llanta de refacción compacta, la cubierta o la refacción podrían dañarse.

## Arranque con cables pasacorriente

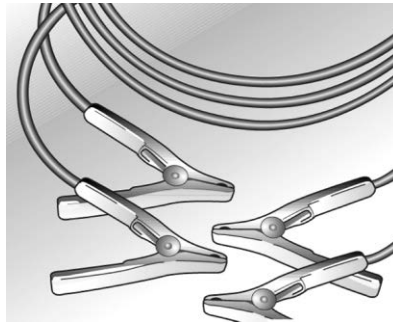

Un vehículo con la batería descargada puede arrancarse con extensiones pasacorrientes y la batería de otro vehículo. Esto se debe realizar con extremo cuidado y siguiendo las instrucciones a continuación.

### ⚠ Peligro

- Sea extremadamente cuidadoso al arrancar con cables pasadores de corriente. Cualquier desviación de las siguientes instrucciones puede resultar en lesiones o daño causado por una explosión de la batería o daño a los sistemas eléctricos en ambos vehículos.
- Evite el contacto con ojos, piel, telas y superficies pintadas. El líquido contiene ácido sulfúrico, el cual puede causar lesiones y daños en caso de contacto directo.

Realice las operaciones en la siguiente secuencia:

1. Compruebe si el voltaje de la batería auxiliar es el mismo que el de la batería del vehículo, cuyo motor debe estar activo.
2. Durante esta operación de arranque, no se aproxime a la batería.
3. Con la batería auxiliar instalada en el otro vehículo, evite el contacto entre los dos vehículos.

4. Verifique que el aislante de los cables auxiliares no presente holguras o faltantes.
5. Evite el contacto entre las terminales de la extensión pasacorrientes o con las partes metálicas de los vehículos.
6. Apague el encendido y desconecte todos los circuitos eléctricos que no requieran estar conectados.
7. Aplique firmemente la palanca del freno de estacionamiento. Para la transmisión manual, mueva la palanca de cambios a neutral. Para la transmisión automática, mueva la palanca de cambios a P.
8. Localice las terminales positiva (+) y negativa (-) en las baterías.

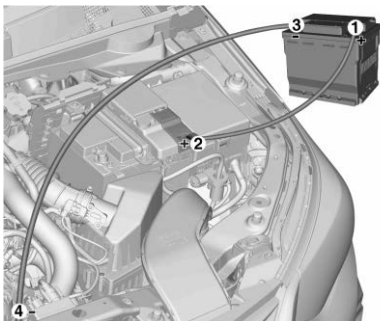

9. Conecte la extensión pasacorrientes en la secuencia indicada:

- + con +: terminal positiva de la batería auxiliar (1) con la terminal positiva de la batería descargada (2).
- - con tierra: terminal negativa de la batería auxiliar (3) con un punto de tierra del vehículo 30 cm alejado de la batería y de partes móviles y/ó calor (4).

10. Arranque el motor del vehículo con la batería descargada. Si el motor no enciende después de varios intentos, existe la posibilidad de requerir reparación.
11. Invierta exactamente la secuencia anterior para desconectar las extensiones pasacorrientes.

**Nota**

- El motor del vehículo que proporciona el arranque auxiliar debe estar en funcionamiento durante la operación.
- En caso que el radio se encuentre encendido, puede ser seriamente dañado. Los costos de reparación no serán cubiertos por la garantía.

**⚠ Peligro**

Los ventiladores y otras partes móviles del motor pueden provocar lesiones serias. Mantenga las manos y ropa lejos de las partes móviles cuando el motor se encuentre en funcionamiento o incluso cuando el motor se encienda.

**Remolque del vehículo**

**Precaución**

El uso incorrecto de la argolla de remolque puede dañar el vehículo. Si está equipado, use la argolla de remolque para cargar un vehículo deshabilitado en un camión de remolque de plataforma plana desde una superficie de camino plano, o para mover el vehículo una distancia corta. Tenga precaución y use velocidades bajas. La transmisión debe estar en (N) Neutral cuando mueva el vehículo.

**Nota**

Para evitar daños, el vehículo descompuesto debe remolcarse sin que las cuatro ruedas estén en contacto con el suelo. Debe tenerse cuidado con vehículos que tengan poca

distancia con respecto al piso y/o equipo especial. Siempre haga remolcar el vehículo con un portador de vehículo de superficie plana.

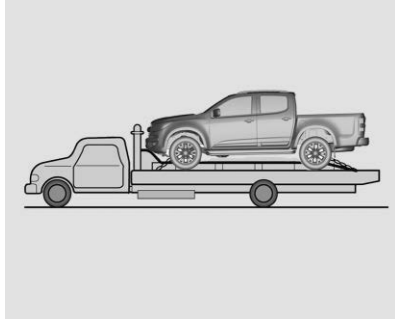

Si el vehículo descompuesto debe ser remolcado, consulte a su distribuidor o a un servicio profesional de grúas.

Por favor tenga en cuenta los siguientes procedimientos al remolcar un vehículo:

- No deben permanecer pasajeros en el vehículo que se esté remolcando.
- Libere el freno de estacionamiento del vehículo que se remolca y ponga la transmisión en neutral.
- Encienda las luces de emergencia.

- Los vehículos con tracción en dos ruedas no deben remolcarse con las ruedas traseras en contacto con el suelo. Las transmisiones de tracción en dos ruedas no cuentan con medidas para lubricación interna cuando se remolca el vehículo.

## Cuidado Apariencia

### Cuidado exterior

Aquí encontrará información acerca del cuidado periódico de la apariencia de su vehículo. Observarlas es un requisito para dar servicio a reclamos de garantía referentes a la pintura y revestimientos internos y externos. Las recomendaciones presentadas en esta sección prevendrán daños que resulten de efectos ambientales a los cuales su vehículos sea expuesto.

#### Limpieza Exterior

La mejor manera de preservar el acabado de su vehículo es mantenerlo limpio con el lavado frecuente.

#### Lavado

- No lave su vehículo directamente bajo los rayos del sol.
- Asegúrese de retirar la antena (si está equipada) antes de entrar al autolavado.

- Luego, para quitar el polvo, rocíe agua por toda la carrocería.
- No rocíe agua directamente en el radiador para no distorsionar el núcleo del radiador y en consecuencia resulte en una eficiencia menor del sistema. Utilice únicamente aire a presión.
- Se desea, aplique un detergente suave o champú y utilizando una esponja o una toalla suave, frote mientras enjuaga el área. Retire todo el detergente o champú antes de que seque.
- Utilice un cepillo o toalla diferente para limpiar las ventanas para remover la grasa.
- Con agua y detergente suave, limpie la moldura de hule de las escobillas del limpiaparabrisas.
- Las manchas de aceite, asfalto o suciedad pueden ser eliminadas con solvente. No se recomienda lavar toda la carrocería con solvente.
- Después de lavar, seque bien.



### Encerado

Utilice cera de silicona en su vehículo si nota gotas en la pintura después de enjuagar. No utilice cera en los componentes de plástico o cristal ya que las manchas en ellos son difíciles de quitar.

### Pulimento

Ya que la mayoría de los productos de pulido contienen abrasivos, mande pulir su vehículo en un servicio especializado.

### Rasguños de la Pintura y Materiales Extraños

Cualquier pedazo de piedra, fractura o rasguño profundo en el acabado debe ser reparado de inmediato en un Concesionario Chevrolet o Taller de reparación autorizado ya que el metal desnudo se corroerá rápidamente y puede desarrollar una mayor corrosión. Si nota manchas de aceite o brea, residuos del balizamiento del camino, savia de árbol, excremento de pájaro, químicos de chimeneas industriales, sal de mar y otros, pida que los retiren tan pronto como sea posible. Use solvente para retirar manchas de aceite, brea y residuos de pintura.

### Bajos del vehículo

El agua salada y otros agentes corrosivos pueden acelerar la oxidación temprana y deteriorar las partes inferiores de la carrocería, tales como la línea de los frenos, tableros metálicos, sistemas de escape, soportes, cables del freno de estacionamiento, etc. Además, desechos de suciedad, lodo o tierra en la abertura de la salpicadera guardarán humedad. Para minimizar los daños, enjuague periódicamente estos materiales de la carrocería inferior.

### Rociado

No utilice rocío de aceite en la carrocería inferior. Además de recolectar polvo del camino, el rocío daña las monturas, juntas, mangueras, etc.

### Puertas

1. Lubrique los tambores de la cerradura con grafito en polvo.
2. Lubrique las bisagras de la puerta, compartimiento de carga y cofre y los retenes de la puerta.

3. La aberturas ubicadas en la porción inferior de la puerta permitirán que el agua escape después de lavar o llover. Deben ser mantenidas sin obstrucciones para evitar que la acumulación de agua resulte en oxidación.

### Ruedas de aleación

Las ruedas de aleación reciben protección similar a la pintura del vehículo. Nunca utilice productos químicos, pulidores o productos y cepillos abrasivos ya que pueden dañar la capa protectora de las ruedas.

### Compartimiento del motor

#### Precaución

No se recomienda lavar el compartimiento del motor ya que esto puede dañar algunos componentes tales como: alternador, depósito de cilindro maestro, componentes eléctricos y electrónicos, conectores eléctricos, caja de fusibles, el radiador y otros.

No lave ninguno de los componentes debajo del cofre que tiene este

símbolo 

(Continúa)

**Precaución (Continúa)**

Esto podría causar daño que no estaría cubierto por la garantía del vehículo.

Si es necesario, limpie el motor con una tela húmeda.

**Cuidado interior**

Utilizando una solución de jabón neutro, retire inmediatamente todas las cremas para manos, protectores solares y repelentes de insectos de todas las superficies interiores para evitar que resulten dañadas permanentemente.

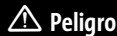
**Peligro**

Mucho agentes de limpieza pueden ser dañinos o inflamables o pueden provocar lesiones y también dañar su vehículo. Así, cuando se limpie el interior de su vehículo, no utilice solventes volátiles tales como acetona, disolventes de pintura, blanqueadores o agentes reductores. Nunca utilice gasolina para limpiar.

**Nota**

Recuerde eliminar manchas tan pronto como sea posible antes de que se vuelvan permanentes.

**Tapetes y vestiduras**

- Para buenos resultados, aspire y cepille el área.
- Para remover manchas ligeras o suciedad, utilice un cepillo o esponja humedecida en agua y jabón suave.
- Primero utilice cinta adhesiva para remover suciedad excesiva de grasa o manchas grasosas. Luego talle con un paño mojado en benceno.
- Nunca aplique demasiado solvente de limpieza; Penetrará y dañará las vestiduras.

**Paneles de Puertas, Partes de Plástico y Vinilo**

- Utilice solamente un paño húmedo y luego seque con un paño seco.
- Para remover manchas de grasa o aceite, utilice un paño húmedo y jabón suave disuelto en agua y luego seque con un paño seco.

**Interruptores de la Consola**

Nunca utilice productos de limpieza en el área de los interruptores. Limpie con una aspiradora y un paño húmedo.

**Cuadro de instrumentos**

Limpie utilizando un paño seco, ya que los productos químicos o incluso el agua pueden dañar el sistema de la computadora abordo.

**Cinturones de Seguridad**

Siempre mantenga alejados de objetos afilados o cortantes. Inspeccione periódicamente las correas, hebillas y puntos de anclaje. Si se encuentran sucios, lave con jabón suave y agua tibia. Mantenga limpios y secos.

**Ventanas**

- Para remover tabaco, películas de polvo y vapores de los paneles de plástico, lave seguido utilizando franela y una solución de agua y jabón neutro.
- Nunca utilice limpiadores abrasivos en las ventanillas, ya que pueden provocar rasguños y daños a las ventanillas.

Panel Frontal

 Peligro

Al ser expuesto al calor del sol por periodos extendidos, la región superior del tablero de instrumentos y el interior de la guantera pueden alcanzar temperaturas de hasta 100°C. Por lo tanto, nunca utilice estas áreas para almacenar encendedores, cintas, disco de computadora, discos compactos, lentes de sol, etc. que pudieran distorsionarse o incluso encenderse al ser expuestos a altas temperaturas. Existe el riesgo de dañar los objetos y también el vehículo.

## Servicio y mantenimiento

### Programa de mantenimiento

Programa de mantenimiento ..... 163

### Inspección de vehículo de múltiples puntos (MPVI)

Inspección de vehículo de múltiples puntos (MPVI) ..... 164

## Programa de mantenimiento

### Rotación de llantas y servicios requeridos cada 12,000 km (7,500 mi) o Cada 12 meses, lo que ocurra primero

Las llantas se rotan para lograr un desgaste más uniforme para todas las llantas. La primera rotación es la más importante.

En cualquier momento que se observe desgaste inusual, rote las llantas lo antes posible, revise la presión de inflado adecuada de la llanta o revise respecto a llantas o ruedas dañadas. Si continúa el desgaste inusual después de la rotación, revise la alineación de la rueda. Consulte *Cuándo se deben reemplazar las llantas* ⇨ 151.

- Realice una inspección de vehículo de múltiples puntos. Consulte *Inspección de vehículo de múltiples puntos (MPVI)* ⇨ 164.
- Lubrique los componentes de la carrocería. Consulte *Cuidado exterior* ⇨ 159.

## Servicios requeridos

### Cambie el aceite del motor y el filtro

- Cuando se muestre el mensaje CHANGE ENGINE OIL SOON (Cambiar pronto el aceite de motor), lo que suceda primero. Reemplace cada 12,000 km (7,500 millas) o cada 12 meses si el vehículo se conduce bajo condiciones severas\*. Consulte *Aceite del motor* ⇨ 122.

### Cada 36,000 km (22,500 millas)

- Reemplace el líquido de frenos. O cada dos años, lo que suceda primero.

### Cada 48,000 km

- Reemplace el filtro de aire del motor. Consulte *Depurador/filtro de aire motor* ⇨ 125.

### Cada 72,000 km (45,000 millas)

- Reemplace el fluido de la transmisión automática.

### Cada 96,000 km (60,000 millas)

- Reemplace las bujías.

### Cada 120,000 km (75,000 millas)

- Drene y llene el sistema de enfriamiento del motor. O cada cinco años, lo que suceda primero. Consulte *Sistema de enfriamiento* ⇨ 125.

### Cada 240,000 km (150,000 millas)

- Reemplace la banda de impulso de la bomba de aceite
- Reemplace la banda de distribución y el tensor

### Verificación y servicios del propietario

#### Cada siete años

- Reemplace el desecante de aire acondicionado cada siete años.

#### \* Condiciones severas que requieren mantenimiento más frecuente

- Conduce el vehículo 10 km o menos; el motor opera en marcha en vacío más de 30% del tiempo total de su recorrido.
- Tráfico de ciudad, viajes en baja velocidad con el motor en operación más de 30% del tiempo en marcha en vacío.
- Condiciones todo terreno o de camino irregular o bajo condiciones climatológicas extremas (alta contaminación, arena, lodo, diferencia en altitud).
- Cuando arranque en frío su vehículo, conduce y realiza frenado frecuente (vehículos públicos, de servicios, militares o taxis comerciales, ambulancias, vehículos de policía y de rescate de emergencia, vehículos civiles tales como

camionetas pickup de servicio ligero, SUV y vehículos de pasajeros que se utilicen en aplicaciones militares. Vehículos comerciales de alto uso como vehículos de entrega, vehículos de patrulla de seguridad privada o cualquier vehículo que opere en una base de 24 horas, etc.)

- Cuando el vehículo se conduce a temperaturas extremas inferiores a 0°C o superiores a 35°C.
- Cuando el vehículo se conduce en altas velocidades continuas (80% o más de la velocidad máxima del vehículo) durante 2 horas.

Después que se realicen los servicios programados en un distribuidor Chevrolet autorizado, los distribuidores deben registrar y estampar los Registros de mantenimiento que encuentra en su Póliza de garantía.

### Inspección de vehículo de múltiples puntos (MPVI)

Una inspección de vehículo de múltiples puntos (MPVI) realizada por un técnico del distribuidor GM es una evaluación de mantenimiento de su vehículo. El beneficio de la MPVI es identificar e informar al

cliente sobre los elementos del servicio que requieren atención inmediata y aquellos que pueden requerir atención en el futuro.

El técnico realizará las siguientes verificaciones en su vehículo. Para obtener una lista completa de verificaciones, inspecciones y servicios, consulte a su distribuidor.

Es posible que algunos elementos no se apliquen a su vehículo y/o región.

#### Diagnósticos

- OnStar activo, si está equipado
- Historial de servicio/revisión de llamados a revisión

#### Aceite y filtro de motor

- Aceite del motor
- Monitor de vida del aceite
- Reinicie el monitor de vida del aceite.

#### Luces exteriores

- Inspección visual

#### Parabrisas y limpiadores

- Inspección visual

**Batería**

- Inspección visual de la batería
- Resultados de prueba de batería
- Cables y conexiones de batería

**Sistemas, fluidos, e inspección de fugas visibles**

- Aceite del motor
- Transmisión
- Eje de impulso
- Caja de transferencia
- Sistema de enfriamiento del motor
- Dirección asistida, si está equipado
- Sistema de combustible
- Líquido de lavado del parabrisas

**Inspección de llantas**

- Presión de llantas, profundidad de dibujo, y desgaste
- Rotación, si es aplicable
- Verificación de alineación, opcional
- Restablecimiento de monitor de presión de llantas
- Compruebe la fecha de caducidad del sellador de llantas, si aplica
- Verificación de llanta de repuesto, si está equipado

**Frenos**

- Verificación de sistema de frenos

**Inspecciones visibles y funcionales**

- Componentes de cinturón de seguridad
- Sistema de escape
- Pedal del acelerador
- Filtro de aire de compartimiento de pasajeros, si está equipado
- Filtro de aceite del motor
- Mangueras
- Bandas
- Amortiguadores y suspensión
- Componentes de dirección
- Fundas de eje o eje de impulso y juntas en U
- Puntales de elevación de compartimiento, si está equipado
- Tapetes asegurados, sin interferencia con pedales
- Claxon
- Bloqueo de ignición, si está equipado
- Interruptor de motor de arranque
- Sistema de control de evaporaciones

**Lubricar**

- Componentes de chasis

## Datos técnicos

### Identificación del Vehículo

Número de identificación del vehículo (NIV) .....	166
Etiquetas de identificación .....	166

### Datos del vehículo

Capacidades/especificaciones .....	167
Ruta banda del motor .....	168

## Identificación del Vehículo

### Número de identificación del vehículo (NIV)

El Número de identificación del vehículo (NIV) se encuentra en la esquina delantera del tablero de instrumentos, en el lado del conductor del vehículo. Se puede ver a través del parabrisas desde fuera del vehículo.

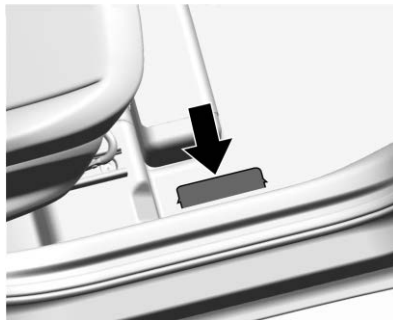

El Número de identificación del vehículo también está grabado en el tablero de piso, en el lado derecho del asiento del pasajero delantero debajo de la cubierta del piso, visible debajo de una cubierta.

## Etiquetas de identificación

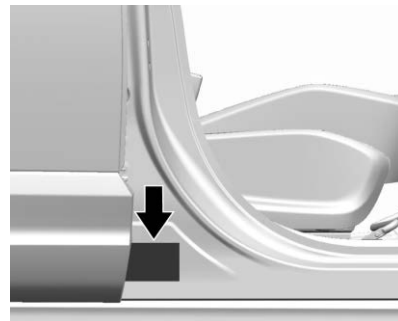

La Etiqueta de identificación del vehículo se ubica en el pilar de la puerta delantera derecha.

## Datos del vehículo

### Capacidades/especificaciones

Las siguientes capacidades aproximadas se dan en unidades métricas y sus conversiones en unidades inglesas.

Aplicación	Capacidades	
	Unidades métricas	Sistema inglés
Refrigerante del aire acondicionado	Para conocer el tipo y la cantidad de carga del refrigerante del sistema de aire acondicionado, consulte la etiqueta del refrigerante ubicada bajo el cofre. Consulte a su distribuidor para más información.	
Sistema de enfriamiento de motor*	5.4 L	5.7 qt
Aceite del motor con filtro		
Motor 1.2L L3	4.0 L	4.2 qt
Tanque de combustible	44 L	11.6 gal
Par de la tuerca de la rueda	140 N•m	103 lbs pie
Todas las capacidades son aproximadas. Al agregar, cerciórese de llenar al nivel aproximado, conforme a las recomendaciones de este manual. Vuelva a verificar el nivel del fluido después de llenar.		
*Los valores de capacidad del sistema de enfriamiento del motor están basados en el sistema de enfriamiento completo y sus componentes.		



## Especificaciones del motor

Motor	Código NIV	Transmisión	Calibración de la bujía
Motor 1.2L L3 (L4H)	C	Automática	0.6-0.7 mm (0.024-0.028 pulg.)
Los claros de bujía son preajustados por el fabricante. No se recomienda ajustar los claros de bujía y esto puede dañar la bujía.			

## Ruta banda del motor

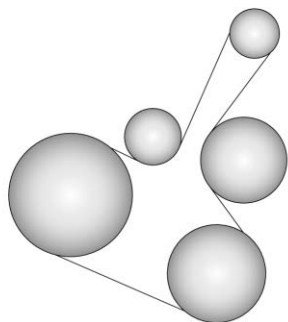

Motor 1.2L L3 (L4H)

## Información al cliente

### Información al cliente

Procedimiento de Satisfacción al Cliente .....	169
Oficinas de atención al cliente .....	170
Centro en línea del propietario .....	170
Asistencia en el Camino .....	171
Norma de Radiofrecuencia .....	174

### Elaboración de informes sobre defectos de seguridad

Cómo informar defectos de seguridad a General Motors .....	174
--	-----

### Grabación de datos y privacidad del vehículo

Grabadoras de datos eventos .....	174
-----------------------------------	-----

## Información al cliente

### Procedimiento de Satisfacción al Cliente

#### Garantía extendida



¿Aceptó el plan de garantía extendida? General Motors recomienda este plan para complementar la garantía incluida en la compra del nuevo vehículo.

Visite a su distribuidor para obtener más detalles.

### Procedimiento de asistencia al cliente

La satisfacción y preferencia de los clientes son muy importantes para su distribuidor y General Motors.

En una situación normal, cualquier problema con la transacción, venta o uso del vehículo debe ser manejado por los departamentos de ventas o servicio de su distribuidor. Empero, reconocemos que a pesar de las buenas intenciones de todas las partes involucradas, a veces puede ocurrir un malentendido.

Si tiene algún problema que no haya sido manejado en forma satisfactoria por los medios normales, le sugerimos los pasos siguientes:

#### PASO UNO

Explique su caso al agente de servicio de su distribuidor, gerente de servicio, agente de ventas del distribuidor, o gerente de ventas, dependiendo de su caso.

Asegúrese que todos tengan la información necesaria. Ellos están interesados en su satisfacción continua.

**PASO DOS**

Si no está satisfecho, contacte al gerente general o al propietario del distribuidor para solicitar su ayuda. Si no pueden ayudarle a resolver su caso, solicítele que lo pongan en contacto con las personas adecuadas en General Motors para obtener ayuda, si es necesario.

**PASO TRES**

Si su caso no es resuelto en un plazo de tiempo razonable por su distribuidor, por favor llame al Centro de Atención a Clientes (CAC) de General Motors, y proporcione la información siguiente:

- Nombre
- Dirección
- Número telefónico
- Año modelo
- Marca
- Número de identificación del vehículo (NIV)
- Kilometraje
- Fecha de entrega
- Descripción del problema
- Nombre del distribuidor
- Dirección del distribuidor

Vea *Oficinas de atención al cliente* ⇨ 170.

**Oficinas de atención al cliente**

Para contactar el Centro de Atención a Clientes (CAC), use los números de teléfono que se listan en esta sección. La asistencia a clientes está disponible de lunes a viernes, de 08:00 a 20:00 horas, y los sábados de 09:00 a 15:00 horas.

Si tiene preguntas, puede enviar correos electrónicos al Centro de Atención a Clientes (CAC) a: [asistencia.gmmexico@gm.com](mailto:asistencia.gmmexico@gm.com).

**México**

800-466-0811

800-508-0000

**Estados Unidos**

1-800-222-1020

**Canadá**

1-800-268-6800

**Nicaragua**

00-1800-226-0510

**Otros países de Centro América y el Caribe**

52-555-901-2369

**Centro en línea del propietario****Experiencia de propietario en línea  
[my.chevrolet.com.mx](http://my.chevrolet.com.mx)**

El Centro de Propietario no está disponible para ninguno de los países en la región de Centro América y el Caribe.

La experiencia del propietario en línea de Chevrolet permite la interacción con Chevrolet y mantiene información importante específica del vehículo en un lugar.

**Beneficios de la membresía**



 : Descargue los manuales del propietario y vea videos prácticos específicos del vehículo.

 : Ver horarios de mantenimiento, alertas e Información de diagnóstico del vehículo. Programación de citas para servicio.

 : Ve a e imprima los registros de servicio grabados automáticamente.

 : Seleccione un distribuidor preferido y vea las ubicaciones, mapas, números telefónicos, y horarios.

 : Rastree la información de garantía de su vehículo.

 : Vea recordatorios activos por Número de identificación del vehículo (NIV). Vea *Número de identificación del vehículo (NIV)*  166.

 : Vea la información de cuenta OnStar (si está equipado).

 : Converse con alguno de nuestros representantes de apoyo en línea.

**GUARDAR** : Compre paquetes OnStar, Servicios conectados y Datos en línea.

Vea [my.chevrolet.com.mx](http://my.chevrolet.com.mx) para registrar su vehículo.

## Asistencia en el Camino

El programa de Asistencia en el Camino no está disponible para ninguno de los países en la región de Centro América y el Caribe.

Como nuevo propietario, su vehículo se registra automáticamente en el programa de asistencia en el camino. Los servicios están disponibles sin costo bajo los términos y

condiciones del programa. El programa de asistencia en el camino no es parte, ni está incluido en la cobertura provista por la Garantía Limitada del Vehículo Nuevo.

La asistencia en el camino brinda asistencia al conductor y pasajeros mientras conduce el vehículo dentro de su ciudad de residencia o cualquier camino autorizado en México, los Estados Unidos o Canadá. Los servicios están sujetos a las limitaciones descritas en las páginas siguientes. La cobertura del programa varía según el país.

La asistencia en el camino está disponible 24 horas al día, 365 días del año.

Este programa caduca a los tres años de haber facturado el vehículo, independientemente del kilometraje del vehículo y los cambios de propietario.

Para más información sobre la renovación de este programa y el final de su vigencia, póngase en contacto con el Centro de Atención a Clientes de Chevrolet en el 800-466-0811 o 800-508-0000.

### Servicios que se ofrecen

- **Cambio de llantas desinfladas:** Si no puede cambiar una llanta pinchada, el servicio de asistencia en el camino proporcionará servicio de grúa hasta la

concesionaria Chevrolet más cercana. Es responsabilidad del conductor reparar o reemplazar la llanta. Este servicio se limita a la transferencia del vehículo a las instalaciones para su reparación.

- **Entrega de combustible de emergencia:** Entrega de suficiente combustible para que el vehículo llegue a la siguiente estación de servicio.
- **Servicio de cerrajero:** El servicio para abrir el vehículo si lo ha cerrado y no tiene la llave. Podría ser posible abrir las puertas de su vehículo de manera remota si tiene OnStar. Por cuestiones de seguridad, el conductor debe presentar su identificación antes de que se proporcione el servicio.
- **Arranque de batería con cables:** El servicio para pasar corriente y arrancar una batería descargada.
- **\*Mensajes de emergencia:** Transmisión de mensajes telefónicos urgentes.
- **\*Llamadas de emergencia:** Llamada a servicios de emergencias.
- **\*Asistencia para la localización de distribuidores:** Información relativa a las direcciones y números de teléfono de los distribuidores de Chevrolet.

- **Grúa de emergencia:** Servicio de remolque hasta el distribuidor más cercano si no se puede conducir el vehículo.

Si el vehículo se ve involucrado en un accidente durante un crimen, una infracción administrativa, o alguna infracción de las reglas de tránsito, el servicio de asistencia en el camino no brindará asistencia. Cuando el vehículo no esté accesible para ser remolcado, todas las maniobras requeridas para acceder al vehículo serán por cuenta del propietario.

Si el vehículo está en una ciudad fuera de su ciudad de residencia, el servicio de asistencia en el camino se limita a mover el vehículo al distribuidor más cercano.

Si desea que el vehículo sea llevado a otro distribuidor, se le pedirá que cubra la diferencia de costos al momento del servicio.

Si el vehículo no puede ser recibido por el distribuidor Chevrolet más cercano debido a conflictos de horarios, el vehículo será llevado a un lugar seguro, donde permanecerá hasta 48 horas, hasta que pueda llevarse al distribuidor. Si los costos de almacenamiento exceden la cantidad autorizada, el propietario es responsable de pagar la diferencia al momento del

servicio. Póngase en contacto con el servicio de asistencia en el camino para obtener información sobre los montos autorizados.

- **\*Interrupción del viaje:** Este servicio se le proporciona si no puede continuar utilizando su vehículo durante su viaje, y no es posible realizar la reparación en una concesionaria Chevrolet el mismo día, requiriendo que el vehículo se quede en la concesionaria durante una noche o más. Si esto sucede, además de los servicios previamente enumerados y previa confirmación con el distribuidor, puede elegir entre las siguientes alternativas, dentro de los límites establecidos en las guías del servicio de asistencia en el camino. Si el costo excede el monto autorizado para estos servicios, deberá pagar la diferencia al momento del servicio.

El servicio de asistencia en el camino hará arreglos para una estadía en hotel para todos los ocupantes del vehículo durante hasta dos noches.

Se proveerá un auto rentado durante hasta dos días, y el vehículo debe regresar al destino original, excluyendo vehículos con capacidad de carga mayor a 3.5 toneladas.

Transporte de cortesía: Si prefiere continuar su viaje hacia el destino planeado o volver a su lugar de residencia, y el viaje requiere de más de 8 horas de manejo en carretera, se arreglará el transporte para el conductor y los pasajeros en autobús de primera clase o vuelo en clase turista hacia el destino elegido por asistencia en el camino, dependiendo de la disponibilidad. Aplican restricciones dependiendo de las especificaciones del vehículo.

Si está en la carretera, se le dará el servicio de taxi a la estación de autobuses o aeropuerto más cercano.

- **\*Transporte de cortesía para recoger el vehículo:** Transporte para recoger el vehículo después de completar las reparaciones. Una vez que el distribuidor haya informado que el vehículo está reparado, el servicio de asistencia en el camino proveerá un servicio de ida en autobús o aerolínea comercial (sujeto a disponibilidad) para la persona designada

por usted, para recoger el vehículo en el distribuidor si no se encuentra en la misma ciudad que ésta.

\*Estos servicios no se proporcionan para residentes de EE.UU o Canadá. El pago de todos los servicios proporcionados en EE.UU. o Canadá es responsabilidad del propietario, y asistencia en el camino reembolsará dichos gastos.

### Servicios que no se incluyen en Asistencia en el Camino

Asistencia en el camino no cubre ni reembolsa los servicios siguientes:

- Los eventos causados por fraudes o mala fe del conductor.
- Inmovilización de vehículos debido a circunstancias de fuerza mayor o no previsible, como fenómenos naturales de naturaleza extraordinaria, temblores, erupciones volcánicas y otras tormentas tipo ciclón.
- Inmovilización del vehículo debido a situaciones que surjan de accidentes causados por el conductor del vehículo o terceros. Esto incluye cualquier suceso que cause lesiones físicas al vehículo o los ocupantes provocadas por fuerzas externas.

- Actos de terrorismo, tumultos o acciones de la policía y fuerzas armadas que eviten brindar los servicios en el tiempo adecuado.
- El servicio de comidas, bebidas, llamadas u otros costos extra. Los costos de alojamiento aplican sólo para México, en los términos y condiciones del programa de asistencia en el camino.
- Cualquier daño al vehículo no intencional, derivado de los servicios provistos.
- El costo de la grúa al elegir un distribuidor Chevrolet que está cerca del almacenamiento temporal para el vehículo descompuesto.
- El costo de las maniobras requeridas para llegar al vehículo cuando no está accesible para remolcarlo.
- El costo del combustible provisto.

Los costos de reparación de rutina del vehículo no están cubiertos por el programa de asistencia en el camino. Para más información, consulte la garantía del vehículo nuevo.

### Contacto con asistencia en el camino

Los servicios de asistencia en el camino son gratuitos y están disponibles las 24 horas del día, los 365 días del año. Los costos sólo se generan en situaciones que exceden los límites del programa; algunos de los cuales están listados en esta sección.

Para contactar la asistencia en el camino por teléfono, use los números que se listan a continuación:

#### México

800-466-0811

800-508-0000

#### Estados Unidos

1-800-222-1020

#### Canadá

1-800-268-6800

#### Correo electrónico

asistencia.gmmexico@gm.com

*Chevrolet se reserva el derecho de hacer cualquier cambio o descontinuar el programa de Servicio de asistencia en el camino en cualquier momento, sin previa notificación.*

## Norma de Radiofrecuencia

Este vehículo tiene sistemas que operan en frecuencia de radio que cumple con los requisitos de la NOM-EM-016-SCFI-2015 or NOM-208-SCFI-2016 y el Cuadro Nacional de Atribución de Frecuencias.

La operación de este equipo está sujeta a las siguientes dos condiciones:

1. Es posible que este equipo o dispositivo no cause interferencia perjudicial.
2. Este equipo o dispositivo debe aceptar cualquier interferencia, incluyendo la que pueda causar su propia operación no deseada.

## Elaboración de informes sobre defectos de seguridad

### Cómo informar defectos de seguridad a General Motors

Además de notificar a la NHTSA (o Transport Canada) en una situación como ésta, notifíquelo también a General Motors.

En los EUA, llame al 1-800-222-1020, o escriba a:

División motores de Chevrolet  
Centro de Atención a Clientes de Chevrolet  
P.O. Box 33170  
Detroit, MI 48232-5170

En Canadá, llame al 1-800-263-3777 (Inglés) o al 1-800-263-7854 (Francés), o escriba a:

General Motors of Canada Company  
Centro de servicio al cliente, Código de correo postal: CA1-163-005  
1908 Colonel Sam Drive  
Oshawa, Ontario L1H 8P7

En México, llame al 800-466-0811 u 800-508-0000.

En otros países de Centro América y el Caribe, llame al 52-555-901-2369.

## Grabación de datos y privacidad del vehículo

### Grabadoras de datos eventos

Este vehículo está equipado con un Grabador de datos de evento (EDR). El objetivo principal de un registrador de datos de evento (EDR) es registrar, en ciertas situaciones de colisión o similares a una colisión, tales como un despliegue de la bolsa de aire o un impacto con un obstáculo

de la carretera, los datos que ayudarán a entender cómo funcionaron los sistemas del vehículo. El EDR está diseñado para registrar los datos relacionados con los sistemas de dinámica y seguridad del vehículo por un periodo corto de tiempo. El EDR en este vehículo está diseñado para registrar datos tales como:

- Cómo operaban diversos sistemas en su vehículo;
- Si los cinturones de seguridad del conductor y pasajero estaban abrochados o no;
- Cuánto estaba presionando el conductor el acelerador o pedal del freno (en caso de haberlo hecho); y,
- A qué velocidad viajaba el vehículo.

Estos datos pueden ayudar a proveer una mejor comprensión de las circunstancias en las cuales ocurren colisiones y lesiones.

Para leer los datos registrados por un EDR se requiere de equipo especial y se necesita acceder al vehículo o al EDR. Además del fabricante del vehículo, otros organismos como las fuerzas y cuerpos de seguridad que tienen el equipo especial pueden leer la información si tienen acceso al vehículo o al EDR.

## OnStar

### Descripción general OnStar

Descripción general OnStar ..... 175

### Servicios OnStar

Emergencias ..... 176

Seguridad ..... 176

### Información adicional de OnStar

Información adicional de OnStar ..... 176

## Descripción general OnStar

Si está equipado, este vehículo cuenta con un sistema integral que puede conectarse con un Asesor OnStar para obtener servicios de emergencia, seguridad, navegación, conectividad y diagnósticos.



 Botón de comando de voz



 Botón azul OnStar



 Botón de emergencia

Este manual describe funciones de OnStar, que podrían o no ser parte de su vehículo debido a: equipo opcional que no fue comprado con el vehículo; variaciones de modelo; especificaciones del país; funciones y aplicaciones que pueden no estar disponibles en su región; o debido a cambios posteriores a la impresión de este manual.

Consulte la documentación de compra específica para su vehículo, para confirmar las funciones aplicables.



El sistema OnStar no se encuentra disponible en ninguno de los países de la región de Centroamérica y el Caribe.

La luz de estado del sistema OnStar está al lado de los botones OnStar. Si la luz de estado está:

- Verde: El sistema está listo.
- Verde parpadeante: En una llamada.
- Rojo: Indica un problema.

Presione  o llame al 800-083-4994 para hablar con un Asesor.

La funcionalidad del botón de Comando de voz puede variar según el vehículo y la región.

Prima  para abrir la aplicación OnStar en la pantalla de infoentretenimiento. O presione  para dar comandos de voz a Navegación paso a paso OnStar. Éste requiere el Plan de seguridad, Plan de acceso ilimitado, o Plan de datos ilimitados.

Presione  para conectar con un Asesor para:

- Verificar la información de la cuenta o actualizar la información de contacto.



- Obtener instrucciones de manejo. Requiere el Plan de seguridad, Plan de acceso ilimitado, o Plan de datos ilimitados.
- Recibir Diagnósticos "Por Solicitud" para comprobar los sistemas clave para la operación del vehículo.
- Recibir asistencia en el camino.

Presione  para obtener una conexión prioritaria al Asesor, disponible las 24 horas, los 7 días de la semana para:

- Obtener ayuda en una emergencia.
- Sea un buen ciudadano póngase en contacto con un Asesor para ayudar a alguien que lo necesite.
- Obtener asistencia en climas difíciles u otras situaciones de crisis y encontrar rutas de evacuación.

## Servicios OnStar

### Emergencias

Con la Respuesta Automática de Accidente, en muchos accidentes, los sensores integrados pueden alertar automáticamente a un Asesor OnStar capacitado que se conecta de inmediato al vehículo para ayudar.

Presione  para una conexión prioritaria con un Asesor OnStar que se puede poner en contacto con proveedores de servicio de emergencia, dirigirlos a su ubicación exacta, y transmitir información importante.

Con Asistencia en crisis de OnStar, Asesores especialmente capacitados están disponibles las 24 horas del día, los 7 días de la semana, para proporcionar un punto central de contacto, asistencia e información durante una crisis.

### Seguridad

Si está equipado, OnStar proporciona estos servicios:

- Con Asistencia en el camino, los Asesores pueden localizar un proveedor de servicio cercano para ayudar con una llanta pinchada, pasar corriente a la batería, o un tanque de gasolina vacío.
- Con Asistencia de Vehículos Robados, los asesores OnStar pueden usar el GPS para localizar el vehículo y ayudar a las autoridades a recuperarlo rápidamente.
- Con Bloqueo remoto de ignición, si está equipado, OnStar puede bloquear el arranque del motor.

- Con Desaceleración de vehículos robados, si está equipado, OnStar puede trabajar con las agencias de policía para desacelerar gradualmente el vehículo.

## Información adicional de OnStar

### Servicio de transferencia

Presione  para solicitar información de elegibilidad para transferencia a cuenta. El Asesor puede cancelar o cambiar la información de la cuenta.

### Reactivación para los siguientes propietarios

Presione  y siga las instrucciones para hablar con un Asesor tan pronto como sea posible. El Asesor actualizará los registros del vehículo y explicará las ofertas del servicio OnStar o conectado y las opciones.

### Cómo funciona el servicio OnStar

La Respuesta Automática de Accidente, los servicios de emergencia, la asistencia en crisis, la Asistencia de Vehículos Robados, el diagnóstico del vehículo, los Servicios remotos, y la asistencia en el camino están

disponibles en la mayoría de los vehículos. Todos los servicios OnStar no están disponibles en todos los lugares ni en todos los vehículos. Para mayor información, una descripción completa de los servicios OnStar, las limitaciones del sistema, y los términos y condiciones de OnStar, visite [www.onstar.com.mx](http://www.onstar.com.mx).

OnStar o los servicios conectados funcionan únicamente si su vehículo está en un lugar en el que OnStar tenga convenio con un proveedor de servicio inalámbrico para poder dar el servicio en dicha zona, y si el proveedor de servicio inalámbrico tiene la cobertura, la capacidad de red, la recepción, y la tecnología compatible con OnStar o servicios conectados. Los servicios que incluyen información sobre la ubicación del vehículo no podrán funcionar a menos que haya señal GPS disponible, sin obstrucciones y compatible con el hardware de OnStar. El servicio de OnStar o de conexión podría no funcionar si el equipo de OnStar no está instalado o no se le ha dado el mantenimiento adecuado. Si se agrega, conecta o modifica el equipo o software, los servicios OnStar o de conexión podrían no funcionar. Otros problemas fuera del control de OnStar - tales como colinas, edificios altos, túneles, clima, diseño del sistema

eléctrico y la arquitectura del vehículo, daños al vehículo durante una colisión o exceso de tráfico o sobrecarga de la red de telefonía inalámbrica - pueden evitar el servicio.

Vea *Norma de Radiofrecuencia* ⇨ 174.

El presente servicio es prestado a través de una red pública de telecomunicaciones debidamente autorizada en la República Mexicana.

### OnStar.com.mx

El sitio de Internet proporciona acceso a la información de cuenta, permite administrar el servicio OnStar, y permite ver videos de cada servicio. Obtenga los precios del plan de servicio y regístrese para los diagnósticos del vehículo de OnStar. Haga clic en la pestaña "Mi cuenta" en la página de inicio. La navegación y servicios proporcionados del sitio web pueden variar en cada país.

### Número de identificación personal de OnStar (NIP)

Se requiere un NIP para acceder a algunos de los servicios de OnStar, como abrir y cerrar las puertas de manera remota y la asistencia de vehículos robados. Se le solicitará que cambie el NIP la primera vez

que hable con un Asesor. Para cambiar el NIP de OnStar, llame a OnStar y proporcione el NIP actual al Asesor.

### Garantía

El equipo OnStar podría estar garantizado como parte de la Garantía limitada del vehículo nuevo. El fabricante del vehículo proporciona información detallada de la garantía.

### Idiomas

El vehículo puede programarse para responder en varios idiomas. Presione  y pregunte por un Asesor. Los asesores están disponibles en inglés y español.

### Problemas potenciales

OnStar no puede realizar Desbloqueo remoto de puerta ni brindar Asistencia de vehículos robados después de que el vehículo haya estado apagado por un periodo prolongado sin un ciclo de ignición. Para averiguar la duración que aplica para el vehículo, póngase en contacto con un Asesor OnStar presionando  o llamando al 800-083-4994. Si el vehículo no se ha arrancado por un periodo prolongado de

tiempo, OnStar se puede poner en contacto con Asistencia en el Camino o un cerrajero para ayudar a tener acceso al vehículo.

### **Sistema de Posicionamiento Global (GPS)**

- La obstrucción del GPS podría ocurrir en ciudades grandes con edificios altos, en estacionamientos, en los alrededores de aeropuertos, en túneles, y pasos a desnivel; o en áreas con demasiados árboles. Si las señales GPS no están disponibles, el sistema OnStar debería funcionar para llamar a OnStar. Sin embargo, OnStar podría tener dificultades para identificar la ubicación exacta.
- En situaciones de emergencia, OnStar puede usar la última ubicación de GPS guardada para enviar la ayuda de emergencia.
- La pérdida temporal de GPS podría hacer que se pierda la capacidad de enviar la ruta de navegación paso a paso. El Asesor podría dar una ruta por comandos de voz o podría solicitar llamar nuevamente cuando el vehículo esté en un área abierta.

### **Antenas celulares y GPS**

La recepción celular es necesaria para que OnStar envíe señales remotas al vehículo. No coloque artículos sobre o cerca de la antena para evitar bloquear la recepción celular o de GPS.

### **Mensaje No es posible conectar con OnStar**

Si la cobertura celular es limitada o la red celular ha alcanzado la capacidad máxima, este mensaje podría aparecer. Presione  para intentar llamar nuevamente o intente llamar después de conducir algunos kilómetros hacia alguna otra área de cobertura celular.

### **Problemas con el vehículo y la energía**

Los servicios de OnStar requieren el sistema eléctrico del vehículo, servicio inalámbrico y tecnologías satelitales GPS para estar disponibles y que las funciones tengan un correcto funcionamiento. Estos sistemas podrían no funcionar si la batería está desconectada o descargada.

### **Equipo eléctrico añadido**

El sistema OnStar está integrado en la arquitectura eléctrica del vehículo. No añada ningún equipo eléctrico. El equipo eléctrico añadido podría interferir con la operación del sistema OnStar y hacer que no funcione.

### **Actualizaciones de software de vehículo**

OnStar o GM pueden entregar actualizaciones o cambios de software remotamente al vehículo sin aviso o consentimiento adicional. Estas actualizaciones o cambios pueden mejorar o mantener la seguridad, protección, o la operación del vehículo o los sistemas del vehículo. Las actualizaciones o cambios de software pueden afectar o borrar datos o ajustes que estén guardados en el vehículo, tales como destinos de navegación guardados, o estaciones de radio pre-establecidas. OnStar o GM no son responsables por datos o ajustes afectados o borrados. Estas actualizaciones o cambios también pueden recolectar información personal. Tal recolección se describe en la declaración de privacidad de OnStar o se divulga por separado al momento de la instalación. Estas actualizaciones o cambios también pueden causar que un sistema se comunique automáticamente con los

servidores de GM para recolectar información sobre el estado del sistema del vehículo, identificar si hay actualizaciones o cambios disponibles, o entregar actualizaciones o cambios. Un acuerdo OnStar activo constituye el consentimiento para estas actualizaciones o cambios de software y el acuerdo de que OnStar o GM pueden entregarlos de forma remota al vehículo.

### Privacidad

El responsable del tratamiento de sus datos personales será OnStar de México, S. de R.L. de C.V., con domicilio en Avenida Ejército Nacional No. 843, Colonia Granada, Delegación Miguel Hidalgo, C.P. 11520, México, D.F.

Sus datos personales serán tratados para las siguientes finalidades: (i) para proveerle los servicios que Usted ha solicitado (respuesta automática de accidentes, servicios de emergencia a distancia, asistencia en caso de robo de su vehículo, instrucciones para llegar a su destino); (ii) para mantener actualizados nuestros registros y para que podamos resolver sus consultas; (iii) para solucionar problemas y propósitos de investigación; (iv) para proteger su seguridad y la de otros; (v) para evitar fraudes o el uso incorrecto

del servicio OnStar; (vi) para los casos señalados por la ley o las autoridades; (vii) para llevar a cabo actividades de marketing y actividades promocionales; (viii) para permitir a OnStar, General Motors de México, S. de R.L. de C.V., General Motors LLC y todas las subsidiarias, afiliadas o cualquier sociedad del mismo grupo empresarial al que pertenezca OnStar, llevar a cabo actividades de publicidad (ofrecimiento de productos, servicios e información); y (ix) para prospección comercial y análisis estadísticos y de mercado.

Es importante mencionar que, las finalidades (i), (ii), (iii), (iv), (v) y (vi), dan origen y son necesarias para mantener nuestra relación jurídica. Por otra parte, los propósitos (vii), (viii) y (ix), no dan origen y tampoco son necesarias para mantener nuestra relación jurídica y, por lo tanto, para este propósito, ponemos a su disposición el mecanismo habilitado en nuestro Centro de Atención a Clientes en el teléfono: 800-083-4994 o por medio del correo electrónico: [protecciondedatos@gm.com](mailto:protecciondedatos@gm.com), para que en su caso, pueda manifestar su negativa a que los datos personales sean tratados para los fines señalados en los números (vii), (viii) y (ix).

Para conocer la versión integral del presente aviso de privacidad, visite nuestra página en internet [www.onstar.com.mx](http://www.onstar.com.mx)

### OnStar - Reconocimientos de software

Para obtener el código fuente bajo GPL, LGPL, MPL, y otras licencias de fuente abierta, que estén contenidas en este producto, visite <https://opensource.lge.com>. Además del código fuente, todos los términos de licencia referidos, renunciadas de garantía, y avisos de derechos reservados están disponibles para descarga. Esta oferta es válida por un periodo de tres años después de nuestro último embarque de este producto. Esta oferta es válida para cualquier persona que reciba esta información.

\*Provisto a través de LG Electronics Inc., que es exclusivamente responsable de las disposiciones del cumplimiento OSS relacionado.

## Servicios conectados

### Servicios conectados

Navegación .....	180
Conectividad .....	180
Diagnósticos .....	181

## Servicios conectados

### Navegación

Presione  para recibir instrucciones Paso a paso. La base de datos de mapas de OnStar se actualiza continuamente. Para la cobertura de los mapas, consulte [www.onstar.com.mx](http://www.onstar.com.mx).

### Navegación Paso a Paso

1. Presione  para conectarse con un Asesor.
2. Las instrucciones solicitadas se descargarán en el vehículo.
3. Siga los comandos guiados por voz.



### Conectividad

Los siguientes servicios ayudan a permanecer conectado.

Para la cobertura de los mapas, consulte [www.onstar.com.mx](http://www.onstar.com.mx).

### Hotspot Wi-Fi (si está equipado)

El vehículo puede tener un hotspot Wi-Fi integrado que proporciona acceso a Internet y contenido de red en velocidad 4G. Se pueden conectar hasta siete dispositivos móviles. Se requiere un plan de datos. Use los controles en el vehículo únicamente cuando sea seguro hacerlo.

1. Para recuperar la información del punto de acceso Wi-Fi, presione  para abrir la aplicación OnStar en la pantalla de infoentrenamiento y luego seleccione Punto de acceso Wi-Fi. En algunos vehículos, toque Wi-Fi o Configuración Wi-Fi en la pantalla.
2. La configuración Wi-Fi mostrará el nombre de hotspot Wi-Fi (SSID), la contraseña, y en algunos vehículos, el tipo de conexión (no conexión de Internet, 3G, 4G), y calidad de señal (pobre, buena, excelente).
3. Para cambiar el SSID o la contraseña, presione  o llame al 800-083-4994 para conectarse con un Asesor. En algunos vehículos, el SSID y la contraseña se pueden cambiar en el menú Hotspot Wi-Fi.

Después de la configuración inicial, el hotspot Wi-Fi de su vehículo se conectará automáticamente a sus dispositivos móviles. Administre el uso de datos encendiendo o apagando Wi-Fi en su dispositivo móvil, utilizando la app móvil myChevrolet, o poniéndose en contacto con un Asesor OnStar. En algunos vehículos, Wi-Fi también se puede administrar desde el menú Hotspot Wi-Fi.

### Aplicación Móvil myChevrolet (si está disponible)

Descargue la aplicación móvil myChevrolet a smartphones Apple y Android compatibles. Los usuarios Chevrolet pueden acceder a los siguientes servicios desde un smartphone:

- Arrancar/parar de forma remota el vehículo, si está equipado en fábrica.
- Bloquear/desbloquear las puertas, si está equipado con seguros automáticos.
- Activar el claxon y las luces.
- Revisar el nivel de combustible del vehículo, la vida del aceite, o la presión de las llantas, si está equipado en fábrica con el Sistema de monitor de presión de llantas.
- Enviar destinos al vehículo.
- Localizar el vehículo en un mapa.

- Encender/apagar el hotspot Wi-Fi del vehículo, administrar ajustes, y monitorear el consumo de datos, si está equipado.
- Localizar un distribuidor y programar el servicio.
- Solicitar Asistencia en el camino.
- Ajustar un recordatorio de estacionamiento con un marcador, tomar una fotografía, realizar una nota y ajustar un temporizador.
- Conectarse con Chevrolet en los medios sociales.

Las características están sujetas a cambio. Para la información y compatibilidad de la aplicación móvil myChevrolet, visite [my.chevrolet.com.mx](http://my.chevrolet.com.mx).

Se puede requerir un plan de servicio OnStar o de conexión activo. Se requiere un dispositivo compatible, arranque remoto instalado en fábrica y seguros eléctricos. Se aplican tarifas de datos. Consulte [www.onstar.com.mx](http://www.onstar.com.mx) respecto a detalles y limitaciones del sistema.

### Diagnósticos

OnStar puede realizar una verificación mensual de los sistemas de operación clave de su vehículo, incluyendo el motor, la transmisión, frenos antibloqueo, y otros sistemas principales del vehículo a través de un reporte de diagnóstico mensual. OnStar también puede monitorear la presión de las llantas, si el vehículo está equipado con el Sistema de monitor de presión de llantas. Si necesita un reporte de Diagnóstico "On Demand", presione  y un Asesor puede ejecutar un diagnóstico.

## Índice

<b>A</b>	
Accesorios y modificaciones .....	118
Aceite	
Luz de presión .....	66
Motor .....	122
Sistema de duración del aceite del motor .....	124
Adicional	
Información de OnStar .....	176
Advertencia	
Luces de advertencia .....	74
Luces, medidores e indicadores.....	59
Luz del sistema de frenos .....	64
Precaución y Peligro .....	1
Triángulo .....	55
Aire	
Acondicionado .....	79
Depurador/filtro, Motor .....	125
Operación regular de acondicionamiento .....	81
Ventilas .....	81
Aire acondicionado .....	77
Ajustes	
Asiento, Impulso inicial .....	21
Alarma	
Seguridad del vehículo .....	12
Alerta	
Punto ciego lateral (SBSA) .....	112
Almacenamiento	
Compartimiento de carga .....	51
Compartimientos .....	50
Consola central .....	51
Guantera .....	50
Información para cargar el vehículo .....	56
Portavasos .....	50
Sistema portaequipajes .....	55
Arranque del motor .....	94
Asentamiento, vehículo nuevo .....	93
Asientos	
Ajuste, delante .....	21
Cabeceras .....	19
Posición, Delantera .....	21
Respaldos reclinables .....	22
Asientos de posición del asiento delantero	
Ajuste .....	21
Asientos delanteros	
Ajuste .....	21
Asistencia al Cliente	
Oficinas .....	170
Asistencia de arranque en subidas (HSA) .....	105
Asistencia de arranque, Colina .....	105
Asistencia en el Camino .....	171
Automática	
Fluido de transmisión .....	125
Seguros de puertas .....	10

Automática (cont.)  
 Sistema de faros delanteros ..... 74  
 Sistemas de control de clima ..... 79  
 Transmisión ..... 100

**B**

Batería ..... 131  
 Arranque con cables pasacorrente ..... 157  
 Interruptor de desconexión ..... 119  
 Bolsas de aire  
 Añadir equipos al vehículo ..... 37  
 Encendido-Apagado de luces ..... 63  
 Interruptor de encendido-apagado ..... 35  
 Luz de encendido-apagado ..... 63  
 Luz de estado ..... 63  
 Reemplazo de partes del sistema  
 después de una colisión ..... 37  
 Servicio del vehículos equipados con  
 bolsas de aire ..... 36

**C**

Cabeceras ..... 19  
 Calefacción ..... 77, 79  
 Cambio  
 a Estacionamiento ..... 97  
 Fuera de Park (estacionamiento) ..... 98  
 Cambio de la pluma, limpiaparabrisas ..... 132  
 Caminos  
 Conducción, húmeda ..... 90

Capacidades/especificaciones ..... 167  
 Carga  
 Luz del sistema ..... 64  
 Cargando al vehículo ..... 56  
 Centro en línea del propietario ..... 170  
 Cinturón de seguridad de tres puntos ..... 26  
 Cinturones de seguridad ..... 23  
 Avisos ..... 62  
 Cambio después de una colisión ..... 30  
 Cinturón de seguridad de tres  
 puntos ..... 26  
 Cómo usar correctamente los  
 cinturones de seguridad ..... 24  
 Cuidado ..... 29  
 Uso durante el embarazo ..... 29  
 Claxon ..... 58  
 Claxon óptico ..... 74  
 Cofre ..... 120  
 Combustible  
 Aditivos ..... 114  
 Ahorro, conducción para mejorar ..... 85  
 Llenado del tanque ..... 114  
 Luz de advertencia de  
 combustible bajo ..... 67  
 Manómetro ..... 61  
 Recomendado ..... 114  
 Cómo usar correctamente los  
 cinturones de seguridad ..... 24

Compartimiento  
 Carga ..... 51  
 Compartimiento de carga ..... 51  
 Compartimientos  
 Almacenamiento ..... 50  
 Con calefacción  
 Ventana trasera ..... 17  
 Conducción  
 Ambiente ..... 84  
 Caminos mojados ..... 90  
 Cuestas y caminos montañosos ..... 92  
 defensiva ..... 85  
 Mayor ahorro de combustible ..... 85  
 Recuperación fuera de carretera ..... 88  
 Si el vehículo está atascado ..... 92  
 Todo terreno ..... 88  
 Conducción defensiva ..... 85  
 Conductor  
 Centro de información (DIC) ..... 68  
 Conectividad  
 Servicios conectados ..... 180  
 Consola central  
 Almacenamiento ..... 51  
 Control  
 Tracción y estabilidad electrónica ..... 105  
 Control Crucero ..... 107  
 Luz ..... 68  
 Control de vehículo ..... 85



Controles de luz interior .....	75	<b>E</b>		Espejos (cont.)	
Convertidor catalítico .....	99	Elaboración de informes sobre defectos de seguridad		Eléctrico .....	14
Cuadro de instrumentos .....	60	General Motors .....	174	Espejo retrovisor manual .....	15
Cuándo se deben reemplazar las llantas .....	151	Eléctrico		Plegables .....	14
Cubierta		Energía retenida para los accesorios (RAP) .....	96	Retrovisor interior .....	14
Asiento trasero .....	52	Equipo, Añadido .....	116	Espejos convexos .....	13
Cubierta del asiento trasero .....	52	Espejos .....	14	Espejos plegables .....	14
Cuestas y caminos montañosos .....	92	Luces de advertencia de dirección .....	65	Espejos retrovisores .....	15
Cuidado Apariencia		Seguros de puertas .....	10	Estacionamiento	
Exterior .....	159	Ventanas .....	15	Asistencia .....	111
Interior .....	161	Embarazo, uso de cinturones de seguridad .....	29	Cambio a .....	97
Cuidado del vehículo		Emergencia OnStar .....	176	Cambio fuera de .....	98
Presión de llantas .....	146	Emergencias		Freno .....	104
<b>D</b>		OnStar .....	176	Sobre cosas que se queman .....	98
Declaración de frecuencia		Energía de accesorios .....	96	Estacionarse o Ir de Reversa	
Radio .....	174	Energía retenida para los accesorios (RAP) .....	96	Sistemas de Asistencia .....	111
Diagnósticos		Enfriamiento .....	77, 79	Etiquetas de identificación .....	166
Servicios conectados .....	181	Entrada sin llave		Exterior	
Dirección .....	87	Operación de Sistema remoto (RKE) .....	6	Controles de luz .....	73
Ajuste del volante .....	58	Equipo eléctrico incorporado .....	116	Luces de carga .....	75
Controles del volante .....	58	Especificaciones y capacidades .....	167	Recordatorio de apagado de luces .....	73
Hidráulica, luces de advertencia .....	65	Espejo retrovisores interiores .....	14	<b>F</b>	
Direccionales, vuelta y cambio de carril .....	75	Espejos		Faros .....	134
Dónde poner el sistema de retención infantil .....	42	Convexos .....	13	Automática .....	74
				Cambiador de luces altas/bajas .....	73
				Claxon óptico .....	74
				Luces diurnas (DRL) .....	74

Faros (cont.)  
 Luz indicadora de luces altas encendidas ..... 67  
 Orientación ..... 133  
 Recordatorio de luces encendidas ..... 67  
 Reemplazo de focos ..... 133  
 Filtro  
 Depurador de aire de motor ..... 125  
 Focos de halógeno ..... 133  
 Freno  
 Líquido ..... 131  
 Luz de advertencia del sistema ..... 64  
 Frenos ..... 86, 102, 130  
 Antibloqueo ..... 103  
 Asistencia del freno ..... 104  
 Freno de estacionamiento ..... 104  
 Fusibles ..... 137  
 Bloque de fusibles del compartimiento del motor ..... 138  
 Bloque de fusibles del tablero de instrumentos ..... 142  
**G**  
 Grabadoras de datos eventos ..... 174  
 Guantera ..... 50

**H**  
 Herramientas ..... 145  
 HVAC (ctrl clima) ..... 77, 79  
**I**  
 Identificación del Vehículo  
 Etiquetas ..... 166  
 Iluminación de Entrada ..... 76  
 Iluminación de LED ..... 133  
 Indicadores  
 Indicadores y luces de advertencia ..... 59  
 Información general  
 Cuidado del vehículo ..... 118  
 Información para cargar el vehículo ..... 56  
 Inspección  
 Múltiples puntos de vehículo ..... 164  
 Inspección de vehículo de múltiples puntos (MPVI) ..... 164  
 Intermitentes de advertencia de peligro ..... 74  
 Interruptor, desconexión de batería ..... 119  
 Interruptores  
 Encendido-Apagado de bolsas de aire ..... 35  
 Introducción ..... 1  
 Introducción del Tablero de instrumentos ..... 3

**L**  
 Lado  
 Alerta de punto ciego (SBSA) ..... 112  
 Limpiaparabrisas  
 Reemplazo de cuchilla ..... 132  
 Limpieza  
 Cuidado exterior ..... 159  
 Cuidado interior ..... 161  
 Líquido  
 Frenos ..... 131  
 Lavador ..... 130  
 Transmisión automática ..... 125  
 Líquido del lavaparabrisas ..... 130  
 Llanta pinchada  
 Cambio ..... 152  
 Llantas  
 Cambio ..... 152  
 Cuando se deben reemplazar las llantas ..... 151  
 Designaciones ..... 146  
 Funcionamiento de monitor de presión ..... 147  
 Inspección ..... 149  
 Presión ..... 146  
 Rotación ..... 150  
 Sistema de monitoreo de presión ..... 146  
 Llantas y ruedas ..... 145  
 Llaves ..... 5

Luces		Luces (cont.)		Luz indicadora de malfuncionamiento ..... 64
Advertencia de combustible bajo ..... 67		Medidores e indicadores. .... 59		Luz Revise el motor (Indicador de
Advertencia de temperatura de		Placa de matrícula ..... 136		falla) ..... 64
refrigerante del motor ..... 66		Presión de aceite del motor ..... 66		
Advertencia del sistema de frenos ..... 64		Puerta entreabierta ..... 68		<b>M</b>
Advertencia del sistema de frenos		Recordatorio de Apagado de		Manómetro
antibloqueo (ABS) ..... 65		Lámparas Exteriores ..... 73		Combustible ..... 61
Advertencia, Dirección asistida ..... 65		Recordatorios de cinturón de		Direccional ..... 62
Aviso encendido ..... 67		seguridad ..... 62		Luces de advertencia e indicadores ..... 59
Cambiador de luces altas/bajas ..... 73		Revise el motor (Indicador de falla) ..... 64		Odómetro ..... 61
Carga exterior ..... 75		Salir ..... 76		Odómetro del viaje ..... 61
Claxon óptico ..... 74		Seguridad ..... 67		Tacómetro ..... 61
Control de estabilidad electrónico		Sistema de carga ..... 64		Velocímetro ..... 61
(ESC) apagado ..... 66		Sistema de control de tracción		Mantenimiento
Controles de exterior ..... 73		(TCS)/Luz de control de estabilidad		Operación regular del aire
Controles interiores ..... 75		electrónica ..... 65		acondicionado ..... 81
Diodos emisores de luz (LED) ..... 133		Tracción inactiv ..... 65		Manual
Direccionales traseras ..... 136		Luces de operación diurna (DRL) ..... 74		Modo ..... 101
Diurnas (DRL) ..... 74		Luces direccionales traseras ..... 136		Mensajes
Encendido-Apagado de bolsas		Luces traseras ..... 134		Vehículo ..... 70
de aire ..... 63		Luces, advertencia de peligro ..... 74		Monóxido de carbono
Entrada ..... 76		Luz de advertencia de		Emisiones del motor ..... 98
Estado de las bolsas de aire ..... 63		combustible bajo ..... 67		Puerta trasera ..... 11
Indicador de falla (Revise el motor) ..... 64		Luz de apagado del control de		Motor
Luces altas encendidas ..... 67		estabilidad electrónica (ESC) ..... 66		Arranque ..... 94
Luces traseras ..... 134		Luz de salida ..... 76		Depurador/Filtro de aire ..... 125
Luz de control de velocidad		Luz indicadora de luces altas		Escape ..... 98
constante ..... 68		encendidas ..... 67		

Motor (cont.)	
Funcionamiento mientras se encuentran estacionado .....	99
Luz de advertencia de temperatura de refrigerante .....	66
Luz de motor (Indicador de falla) .....	64
Luz de presión de aceite .....	66
Recorrido de la correa de transmisión .....	168
Sistema de enfriamiento .....	125
Sistema de vida del aceite .....	124
Sobrecalentamiento .....	128
Ventilador .....	129
Visión general del compartimiento .....	121
<b>N</b>	
Navegación	
Servicios conectados .....	180
Neumáticos y ruedas	
Diferentes tipos .....	151
Niños Mayores, Asientos de seguridad .....	38
<b>O</b>	
Odómetro .....	61
Viaje .....	61
Odómetro del viaje .....	61
OnStar	
Información adicional .....	176
Resumen .....	175

<b>P</b>	
Parabrisas	
Limpiador/lavador .....	58
Partes de reemplazo	
Bolsas de aire .....	37
Peligro, Advertencia, y Precaución .....	1
Personalización	
Vehículo .....	70
Poner en marcha el vehículo mientras está estacionado .....	99
Portavasos .....	50
Precaución, Peligro, y Advertencia .....	1
Procedimiento de Satisfacción al Cliente .....	169
Profundidad de la rodada .....	150
Programa de asistencia, en el camino .....	171
Programa de mantenimiento .....	163
Puente	
Arranque .....	157
Puerta	
Luz de Puerta entreabierta .....	68
Seguros .....	9
Seguros eléctricos .....	10
Puerta trasera .....	11

<b>R</b>	
Radiador .....	125
Radio	
Declaración de frecuencia .....	174
Recomendado	
Combustible .....	114
Recorrido de la correa de transmisión, motor .....	168
Recorrido, correa de transmisión del motor .....	168
Reemplazo	
Partes del sistema del cinturón de seguridad después de una colisión .....	30
Sistema de bolsas de aire .....	37
Reemplazo de focos .....	133
Direccionamiento de los faros .....	133
Faros .....	134
Focos de halógeno .....	133
Lámparas iluminadoras de placa .....	136
Luces direccionales traseras .....	136
Luces traseras .....	134
Refrigerante	
Luz de advertencia de temperatura del motor .....	66
Registradores de datos, Eventos .....	174
Remolque	
Vehículo .....	158

Remoto			
Operación de sistema de entrada sin llave (RKE) .....	6		
Sistema de entrada sin llave (RKE) .....	6		
Reporte de defectos de seguridad			
General Motors .....	174		
Respaldos reclinables .....	22		
Restricciones para niños			
ISOFIX .....	47		
Niños Mayores .....	38		
Sistemas .....	39		
Sujeción .....	48		
Restricciones que aseguran al niño .....	48		
Resumen			
Tablero de instrumentos .....	3		
Revisión del sistema de seguridad .....	29		
Rodaje de vehículo nuevo .....	93		
Rotación, llantas .....	150		
Ruedas y llantas .....	145		
<b>S</b>			
Seguridad			
Alarma del vehículo .....	12		
Luz .....	67		
OnStar .....	176		
Seguros .....	11		
Vehículo .....	11		
Seguridad OnStar .....	176		
Seguros			
Puerta .....	9		
Puerta automática .....	10		
Puerta eléctrica .....	10		
Seguridad .....	11		
Seguros de puertas para niños .....	11		
SEÑAL DE GIRO .....	62		
Señales de giro y cambio de carril .....	75		
Servicio .....	82		
Accesorios y modificaciones .....	118		
Realizar usted mismo el trabajo .....	119		
Sistemas de control de clima .....	77		
Servicio de la bolsa de aire .....	36		
Servicios conectados			
Conectividad .....	180		
Diagnósticos .....	181		
Navegación .....	180		
Sistema			
Bolsa de aire .....	30		
Portaequipajes .....	55		
Sistema de bolsas de aire .....	30		
¿Cómo se activa una bolsa de aire? .....	34		
¿Cuándo se debe inflar una bolsa de aire? .....	33		
¿En dónde están las bolsas de aire? .....	32		
¿Qué observará después de que se infla una bolsa de aire? .....	34		
Sistema de bolsas de aire (cont.)			
¿Qué provoca que se infla una bolsa de aire? .....	34		
Revisión .....	37		
Sistema de enfriamiento .....	125		
Sistema de frenos antibloqueo (ABS) .....	103		
Luz de advertencia .....	65		
Sistema de monitoreo, presión de las llantas .....	146		
Sistema eléctrico			
Bloque de fusibles del compartimiento del motor .....	138		
Bloque de fusibles del tablero de instrumentos .....	142		
Fusibles .....	137		
Sistemas anti robo .....	13		
Sistemas de Asistencia			
Estacionamiento y reversa .....	111		
Sistemas de control de clima .....	77		
Aire acondicionado .....	77		
Automática .....	79		
Calentamiento .....	77		
Sistemas de Restricción para Niños			
ISOFIX .....	47		
Sistemas de seguridad			
Dónde colocar .....	42		
Sobrecalentamiento, motor .....	128		

**T**

Tablero .....	3
Tacómetro .....	61
Techo	
Sistema de bastidor .....	55
Todo terreno	
Conducción .....	88
Recuperación .....	88
Tracción	
Control/Control electrónico de estabilidad .....	105
Luz de apagado .....	65
Luz de Sistema de control (TCS)/Control electrónico de estabilidad .....	65
Transmisión	
Automática .....	100
Líquido, automático .....	125
Transmisión automática	
Modo manual .....	101
Tras	
Ventana con calefacción .....	17
Triángulo, Advertencia .....	55

**V**

Vehículo	
Control .....	85
Mensajes .....	70
Número de Identificación (VIN) .....	166
Personalización .....	70
Remolque .....	158
Seguridad .....	11
Sistema de alarma .....	12
Vehículo atascado .....	92
Velocidad	
Limitador .....	109
Velocímetro .....	61
Ventanas .....	15
Con calefacción, trasera .....	17
Eléctrico .....	15
Ventilación, aire .....	81
Ventilador	
Motor .....	129
Viseras .....	18



NÚMERO DE PARTE. 85647690 A

